

OPERATION INSTRUCTIONS
MODE D'EMPLOI
BEDIENUNGSANLEITUNG
INSTRUCCIONES DE EMPLEO
ISTRUZIONI PER L'USO
BRUKSANVISNING

AIR-FLOW[®] handy 3.0

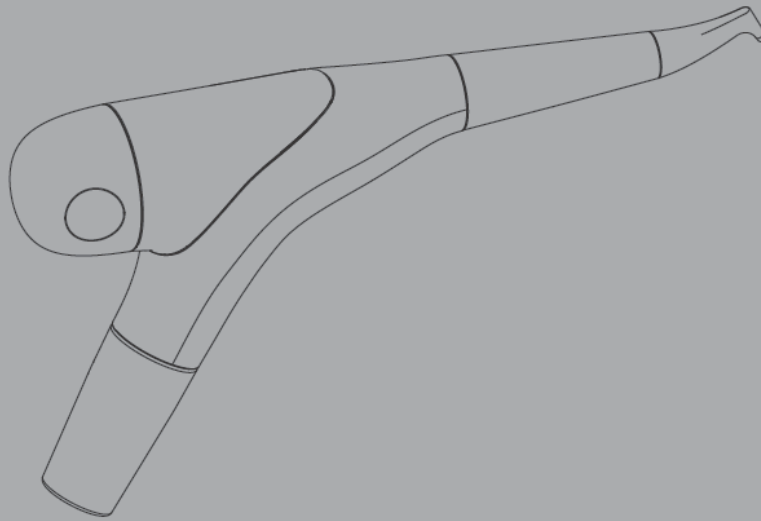

Rx ONLY Caution! Federal (USA) law restricts this device to sale by or on the order of a dentist.

EMS 
ELECTRO MEDICAL SYSTEMS

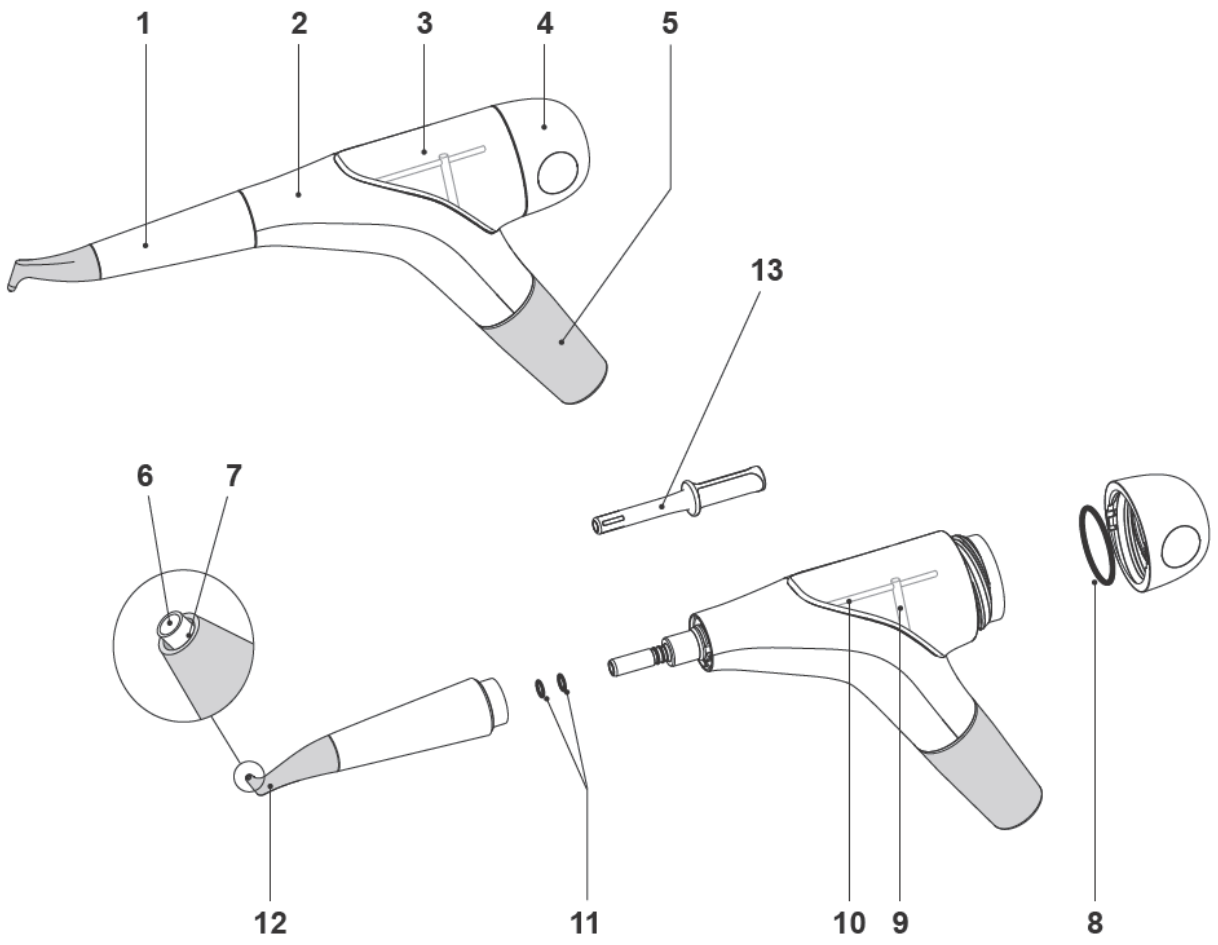

COMPONENTS

- 1 Handpiece
- 2 Body
- 3 Powder chamber
- 4 Powder chamber cap
- 5 Cord adapter
- 6 Powder outlet tube
- 7 Water outlet port
- 8 Cap ring
- 9 Air tube
- 10 Air/powder tube
- 11 O-rings for handpiece connection
- 12 Nozzle
- 13 EasyClean

EMS supplies units with various accessories. The "Packing list" shows exactly what your unit includes.

COMPOSANTS

- 1 Pièce à main
- 2 Corps
- 3 Chambre à poudre
- 4 Bouchon de chambre à poudre
- 5 Adaptateur de cordon
- 6 Tube de sortie de poudre
- 7 Orifice de sortie d'eau
- 8 O-ring du bouchon
- 9 Tube d'air
- 10 Tube air/poudre
- 11 O-rings du raccord de pièce à main
- 12 Buse
- 13 EasyClean

EMS fournit cet appareil avec différents accessoires. La "Packing list" détaille exactement ce qui est inclus avec votre appareil.

BESTANDTEILE

- 1 Handstück
- 2 Grundkörper
- 3 Pulverkammer
- 4 Schraubverschluss der Pulverkammer
- 5 Kabeladapter
- 6 Pulverstrahlschlauch
- 7 Wasserversorgungsanschluss
- 8 Verschlusskappenring
- 9 Luftschiach
- 10 Luft-/Pulverschlauch
- 11 O-Ringe für Handstückanschluss
- 12 Düsen spitze
- 13 EasyClean

EMS bietet Geräte in unterschiedlichen Ausstattungsvarianten an. Für die genaue Ausstattung Ihres Geräts beachten Sie bitte die beiliegende „Packing list“.

COMPONENTES

- 1 Mango
- 2 Cuerpo
- 3 Cámara de polvo
- 4 Tapón de la cámara de polvo
- 5 Adaptador del cable
- 6 Tubo de salida del polvo
- 7 Orificio de salida del agua
- 8 Junta del tapón
- 9 Tubo de aire
- 10 Tubo de aire/polvo
- 11 Juntas tóricas para la conexión del mango
- 12 Cánula
- 13 EasyClean

EMS ofrece este aparato con diferentes variantes de equipamiento. Para información sobre el equipamiento exacto de su aparato, consulte por favor el "Packing list" de contenido adjunto.

COMPONENTI

- 1 Manipolo
- 2 Corpo
- 3 Comparto della polvere
- 4 Coperchio del comparto della polvere
- 5 Adattatore per cavo
- 6 Tubo di uscita della polvere
- 7 Porta di uscita dell'acqua
- 8 Guarnizione del coperchio
- 9 Tubo dell'aria
- 10 Tubo per aria/polvere
- 11 Guarnizioni ad anello per il raccordo del manipolo
- 12 Ugello
- 13 EasyClean

EMS offre unità corredate di vari accessori. Informazioni dettagliate sugli accessori inclusi nell'apparecchio acquistato sono disponibili nell'elenco "Packing list".

KOMPONENTER

- 1 Handstycke
- 2 Kropp
- 3 Pulverkammare
- 4 Pulverkammarens lock
- 5 Sladdadapter
- 6 Pulveruttoppslang
- 7 Vattenuttoppsport
- 8 Lockring
- 9 Luftslang
- 10 Luft-/pulverslang
- 11 O-ringar för handstyckesanslutning
- 12 Munstycke
- 13 EasyClean

EMS tillhandahåller olika tillbehör till enheterna. Förpackningslistan visar exakt vad som medföljer enheten.

DEAR CUSTOMERS,

Thank you for buying a new EMS product. It meets the highest quality and safety standards.

Adaptable on the turbine connection of your dental unit, the air polishing AIR-FLOW handy 3.0 functions with the powders provided by EMS.

The confinement of the powder by a water jet makes it possible to steer the water jet with great precision and thus ensures a pleasant treatment for your patient.

This product removes dental plaque, soft deposits and surface stains from pits, grooves, interproximal spaces or smooth surfaces of the teeth.

CHERS CLIENTS,

Nous vous félicitons pour l'acquisition de ce nouveau produit EMS. Il répond aux plus hautes exigences en matière de qualité et de sécurité.

Adaptable sur le raccord turbine de votre unit dentaire, AIR-FLOW handy 3.0 est un aéropolisseur qui fonctionne avec les poudres fournies par EMS.

Le confinement de la poudre par un jet d'eau permet d'obtenir une direction précise du jet et, par conséquent, un traitement agréable pour votre patient.

Ce produit permet l'élimination de la plaque dentaire, des dépôts mous et des colorations, présents sur les faces visibles des dents, des sillons ou des espaces proximaux.

SEHR GEEHRTE KUNDEN,

Wir gratulieren Ihnen zum Kauf Ihres neuen EMS-Produkts. Es erfüllt höchste Ansprüche an Qualität und Sicherheit.

Das Airpolishing-Gerät AIR-FLOW handy 3.0 ist mit einem Adapter für den Turbinenanschluss Ihres zahnmedizinischen Gerätes ausgerüstet und kann mit Pulvern von EMS verwendet werden.

Der Pulverwasserstrahl ermöglicht eine hohe Genauigkeit bei der Anwendung und garantiert dem Patienten eine angenehme Behandlung.

Das Produkt entfernt Zahnbeläge, weiche Ablagerungen und Verfärbungen aus Kerben, Furchen, Interdentalräumen oder von glatten Zahnoberflächen.

ESTIMADOS CLIENTES,

Les agradecemos la adquisición de su nuevo producto EMS, el cual satisface las exigencias más altas en lo que a calidad y seguridad se refiere.

El dispositivo de pulido por aire AIR-FLOW handy 3.0 se conecta al racor de turbina de la unidad dental y funciona con los polvos suministrados por EMS.

El polvo confinado por un inyector de agua permite dirigir el inyector de agua con mucha precisión asegurando así la comodidad del tratamiento para el paciente.

Este producto elimina la placa dental, los depósitos blandos y las manchas superficiales de fosas, fisuras, espacios interproximales o superficies lisas de los dientes.

GENTILE CLIENTE,

La ringraziamo per aver acquistato un nuovo prodotto EMS, conforme ai più elevati standard di qualità e sicurezza.

L'unità di pulizia ad aria AIR-FLOW handy 3.0 sfrutta la connessione per la turbina dell'unità dentale e utilizza le polveri fornite da EMS.

La localizzazione della polvere all'interno di un getto d'acqua che può essere diretto con estrema precisione garantisce un piacevole trattamento per il paziente.

Questo prodotto è in grado di rimuovere placca dentale, depositi molli e macchie superficiali da cavità, solchi, spazi interproximali o superfici lisce dei denti.

BÄSTA KUNDER,

Tack för ditt köp av en ny EMS-produkt. Den uppfyller de högsta kvalitets- och säkerhetsstandarderna.

Den luftpolerande AIR-FLOW handy 3.0 kan anpassas efter turbinanslutningen på din tandläkarenhet och fungerar tillsammans med de pulver som tillhandahålls av EMS.

Genom att pulvret innesluts i en vattenstråle blir det möjligt att styra vattenstrålen med hög precision, vilket säkerställer en behaglig behandling för din patient.

Produkten avlägsnar tandplack, mjuka beläggningar och ytfläckar från gropar, fåror, interproximala utrymmen eller jämna ytor på tänderna.

ABOUT THIS MANUAL

Note that the English version of this manual is the master from which translations derive. In case of any discrepancy, the binding version is the English text.

These operating instructions are to ensure the correct installation and use of this product.



Please read these operating instructions carefully as they explain all of the most important details and procedures. Please pay special attention to the safety precautions.

Always keep this instruction close to hand.

To prevent injury to people and damage to property, please heed the corresponding directives. They are marked as follows:



Danger
Risk of injury



Caution
Risk of property damage or environmental harm



Please note
Useful additional information and hints



Wear gloves



Prohibited



Authorized

A PROPOS DE CE MANUEL

Les traductions dans ce manuel sont basées sur sa version anglaise. Ainsi le texte en anglais fera référence en cas de divergence.

Ce mode d'emploi est destiné à l'installation et à l'utilisation correcte de ce produit.



Veillez lire attentivement ce mode d'emploi car tous les détails et tous les gestes importants y sont clairement décrits. Respectez en particulier les remarques concernant la sécurité.

Veillez conserver ce document toujours à portée de main.

Pour prévenir les accidents corporels et matériels, tenez compte des directives correspondantes. Elles sont identifiées par:



Danger
Risque d'accident corporel



Attention
Risque d'accident matériel ou risque pour l'environnement



Remarques
Informations complémentaires utiles et tours de main



Porter des gants



Interdit



Autorisé

ZU DIESEM HANDBUCH

Es wird darauf hingewiesen, dass das englische Original der Bedienungsanleitung als Vorlage für alle Übersetzungen gilt. Bei eventuellen Abweichungen ist der englische Text bindend.

Die Bedienungsanleitung soll Ihnen helfen, dieses Produkt richtig zu installieren und zu bedienen.



Lesen Sie die Bedienungsanleitung aufmerksam durch. Alle wesentlichen Einzelheiten und Handgriffe werden anschaulich erklärt. Beachten Sie dabei besonders die Sicherheitshinweise.

Bewahren Sie diese Unterlagen immer griffbereit auf.

Zur Vermeidung von Personen- und Sachschäden beachten Sie bitte die entsprechenden Hinweise. Sie sind gekennzeichnet mit:



Gefahr -
Bei Gefahr von Personenschäden



Vorsicht -
Bei drohenden Sach- und Umweltschäden



Hinweis
Bei nützlichen Zusatzinformationen und Anwendungstipps



Handschuhe tragen



Verboten



Erlaubt

ACERCA DE ESTE MANUAL

La versión original de este manual está escrita en inglés. En caso de cualquier discrepancia con alguna traducción a otro idioma distinto, prevalecerá lo indicado en el texto original.

Estas instrucciones de empleo sirven para garantizar una instalación y uso correctos de este producto.



Por este motivo rogamos lea atentamente las instrucciones de empleo, que describen de forma clara todos los detalles y operaciones esenciales. Preste atención especialmente a los consejos de seguridad.

Tenga siempre a mano este documento.

Para evitar daños personales y materiales, tenga en cuenta las directrices correspondientes. Están identificadas con:



Advertencia:

Riesgo de daños personales



Precaución:

Riesgo de daños materiales o medio-ambientales



Observación

Informaciones adicionales útiles y consejos prácticos



Póngase guantes



Prohibido



Permitidas

INFORMAZIONI SUL PRESENTE MANUALE

La versione originale del manuale, di cui il presente documento è la traduzione, è quella in lingua inglese. In caso di eventuali discrepanze, fa fede il testo in inglese.

La finalità delle presenti istruzioni per l'uso è quella di assicurare la corretta installazione e il corretto utilizzo del prodotto.



Leggere attentamente le presenti istruzioni per l'uso, in quanto forniscono chiare spiegazioni riguardo i dettagli e le procedure più importanti. Prestare particolare attenzione alle precauzioni di sicurezza.

Tenere il presente documento sempre a portata di mano.

Per prevenire lesioni personali e danni materiali, osservare le norme e le avvertenze identificate come segue:



Pericolo

Pericolo di lesioni



Attenzione

Possibili danni alle cose o all'ambiente



Nota

Informazioni aggiuntive e suggerimenti utili



Indossare i guanti



Vietato



Autorizzato

OM DENNA HANDBOK

Observera att den engelska versionen av denna bruksanvisning utgör det original från vilket översättningarna är gjorda. Skulle skillnader förekomma, är det den engelska texten som är bindande.

Syftet med denna bruksanvisning är att säkerställa korrekt installation och användning av denna produkt.



Läs noga igenom denna bruksanvisning eftersom den förklarar den viktigaste informationen och de viktigaste procedurerna. Var särskilt uppmärksam på säkerhetsanvisningarna.

Se till att alltid ha dessa anvisningar nära till hands.

För att förhindra personskada och skada på egendom ber vi dig efterleva motsvarande direktiv. De är märkta på följande sätt:



Fara

Risk för skada



Försiktighet

Risk för skada på egendom eller miljön



Observera

Användbar ytterligare information och praktiska tips



Använd handskar



Förbjudet



Tillåtet

We would be pleased to answer your questions or listen to your suggestions. We do, of course, provide support in case of technical problems. Please call directly your approved EMS repair center or your dealer.

We wish you lots of success!

EMS

Nous sommes à votre entière disposition pour répondre à vos questions et nous sommes à l'écoute de vos éventuelles suggestions. Naturellement, nous vous proposons un soutien technique en cas de problème. Veuillez téléphoner directement à votre centre de réparation agréé EMS ou à votre distributeur.

Avec nos meilleurs vœux de succès!

EMS

Wir stehen Ihnen gerne für Fragen zur Verfügung und nehmen Ihre Anregungen dankbar an. Bei Problemen bieten wir Ihnen selbstverständlich technische Unterstützung an. Wenden Sie sich bitte unmittelbar an ein EMS-genehmigtes Reparaturzentrum oder an Ihren Händler.

Wir wünschen Ihnen viel Erfolg!

EMS

Technical modifications

EMS reserves the right to modify the technique, accessories, operating instructions or contents of the set due to technical or scientific improvements.

Modifications techniques

EMS se réserve le droit d'apporter à la technique, aux accessoires, au mode d'emploi et au contenu de l'emballage d'origine, les modifications que la poursuite des développements techniques et scientifiques peut induire.

Technische Änderungen

EMS behält sich vor, im Zusammenhang mit technischen oder wissenschaftlichen Weiterentwicklungen, Änderungen an der Technik, dem Zubehör, der Bedienungsanleitung sowie am Inhalt der Originalverpackung vorzunehmen.

Estamos a su entera disposición para responder a sus preguntas, pero también para atender sugerencias. En caso de problemas le ofrecemos naturalmente nuestro apoyo técnico. Dirijase directamente a su centro de reparaciones o distribuidor autorizado de EMS.

¡Le deseamos mucho éxito!

EMS

Rimaniamo a disposizione per eventuali domande e suggerimenti. In caso di problemi tecnici, forniamo naturalmente servizi di assistenza. Rivolgersi direttamente al proprio distributore o centro di riparazione autorizzato EMS.

Buon lavoro!

EMS

Vi vill gärna svara på dina frågor eller ta emot dina synpunkter. Självklart ger vi support vid eventuella tekniska problem. Kontakta vårt godkända EMS-reparationscenter eller din återförsäljare direkt.

Vi önskar dig mycket framgång!

EMS

Modificaciones técnicas

EMS se reserva el derecho de realizar modificaciones en la técnica, los accesorios, las instrucciones de empleo, así como en el contenido del embalaje original, siempre y cuando estas modificaciones representen una mejora técnica o científica.

Modifiche tecniche

In un quadro di innovazione tecnologica e scientifica, EMS si riserva il diritto di apportare modifiche alla tecnologia, agli accessori, alle istruzioni per l'uso e al contenuto del set.

Tekniska ändringar

EMS förbehåller sig rätten att ändra tekniken, tillbehören, bruksanvisningen eller innehållet i setet på grund av tekniska eller vetenskapliga förbättringar.

CONTENTS

Treatment	2
Indications	2
Contra-indications	2
Installation and setting up	8
Water supply	8
Compressed air supply	8
Checking the turbine connection (Typical is shown)	10
Handpiece connection	12
Drying the sterilized handpiece	12
Connecting to the dental unit	14
Setting the water flow rate	16
Filling the powder chamber with EASY FILL	18
Closing the cap	20
Handling and water/air settings	22
Precautions	24
Wear a mask and eye protection	24
Treatment	28
Working Technique	30
Precautions to be taken at the end of the treatment	34
Fluoride Application	36
Patient Information	38
Start the cleaning	40
Cleaning, disinfecting and sterilizing	42
Cleaning the handpiece	42
Sterilization of the handpiece	44
Cleaning the unit	46
Daily cleaning of the device	48
Daily cleaning of the cap	50

SOMMAIRE

Traitement	2
Indications	2
Contre-indications	2
Installation et branchement	8
Alimentation d'eau	8
Alimentation d'air comprimé	8
Vérification du raccord de turbine (Raccord type illustré)	10
Connexion de la pièce à main	12
Séchage de la pièce à main stérilisée	12
Branchement à l'unit dentaire	14
Réglage du débit d'eau	16
Remplissage de la chambre à poudre avec EASY FILL	18
Fermeture du bouchon	20
Maniement et réglage eau/air	22
Precautions d'emploi	24
Port de masque et lunettes de protection	24
Traitement	28
Technique de travail	30
Précautions à prendre à la fin du traitement	34
Fluoration	36
Information au patient	38
Début du nettoyage	40
Nettoyage, désinfection et stérilisation	42
Nettoyage de la pièce à main	42
Stérilisation de la pièce à main	44
Nettoyage de l'appareil	46
Nettoyage quotidien de l'appareil	48
Nettoyage quotidien du couvercle	50

INHALT

Behandlung	2
Indikationen	2
Gegenanzeigen	2
Installation und Einrichtung	8
Wasserversorgung	8
Druckluftversorgung	8
Überprüfen des Turbinenanschlusses (typischer Anschluss siehe Abbildung)	10
Anschliessen des Handstücks	12
Trocknen des sterilisierten Handstücks	12
Anschliessen an eine Behandlungseinheit	14
Einstellen der Wasserdurchflussmenge	16
Befüllen der Pulverkammer mit EASY FILL	18
Schliessen des Schraubverschlusses	20
Handhaben und Einstellen von Wasser/Luft	22
Vorsichtsmassnahmen	24
Maske und Augenschutz tragen	24
Behandlung	28
Arbeitstechnik	30
Vorsichtsmassnahmen nach der Behandlung	34
Fluoridierung	36
Patientenunterweisung	38
Reinigen des Handstücks	40
Reinigen, Desinfizieren und Sterilisieren	42
Reinigen des Handstücks	42
Sterilisieren des Handstücks	44
Reinigen des Geräts	46
Tägliches Reinigen des Geräts	48
Tägliches Reinigen der Verschlusskappe	50

ÍNDICE

Tratamiento	3
Indicaciones	3
Contraindicaciones	3
Instalación y configuración	9
Toma de agua	9
Red de aire comprimido	9
Comprobación de la racor de turbina (se muestra racor típico)	11
Conexión del mango	13
Secado del mango esterilizado	13
Conexión de la unidad dental	15
Ajuste del caudal de agua	17
Relleno de la cámara de polvo con EASY FILL	19
Cierre del tapón	21
Ajuste del agua/aire	23
Precauciones	25
Use una máscara y gafas protectoras	25
Tratamiento	29
Técnica de trabajo	31
Precauciones que hay que tomar al final del tratamiento	35
Aplicación de flúor	37
Información para el paciente	39
Inicio de la limpieza	41
Limpieza, desinfección y esterilización	43
Limpieza del mango	43
Esterilización del mango	45
Limpieza del aparato	47
Limpieza diaria del dispositivo	49
Limpieza diaria del tapón	51

INDICE

Trattamento	3
Indicazioni	3
Controindicazioni	3
Installazione e messa in servizio	9
Ingresso acqua	9
Alimentazione di aria compressa	9
Verifica del raccordo per la connessione turbina (raccordo tipico illustrato)	11
Connessione del manipolo	13
Asciugare il manipolo sterilizzato	13
Connessione all'unità dentale	15
Regolare la portata dell'acqua	17
Riempire il comparto della polvere con EASY FILL	19
Chiudere il coperchio	21
Manipolazione e regolazione acqua/aria	23
Precauzioni	25
Indossare una mascherina e occhiali protettivi	25
Trattamento	29
Tecnica di lavoro	31
Precauzioni da adottare al termine del trattamento	35
Fluorizzazione	37
Informazioni per il paziente	39
Inizio della pulizia	41
Pulizia, disinfezione e sterilizzazione	43
Pulizia del manipolo	43
Sterilizzazione del manipolo	45
Pulizia dell'unità	47
Pulizia quotidiana del dispositivo	49
Pulizia quotidiana del coperchio	51

INNEHÅLL

Behandling	3
Indikationer	3
Kontraindikationer	3
Installation och inställning	9
Vattentillförsel	9
Tryckluftstillförsel	9
Kontrollera turbinanslutningen (typisk visas)	11
Handstyckesanslutning	13
Torka det steriliserade handstycket	13
Ansluta till tandläkarenheten	15
Ställa in vattnets flödes hastighet	17
Fylla pulverkammaren med EASY FILL	19
Stänga locket	21
Hantering och vatten-/luftinställningar	23
Försiktighetsåtgärder	25
Använd mask och ögonskydd	25
Behandling	29
Arbetsteknik	31
Försiktighetsåtgärder som ska vidtas vid slutet av behandlingen	35
Fluorapplicering	37
Patientinformation	39
Starta rengöringen	41
Rengöring, desinfektion och sterilisering	43
Rengöra handstycket	43
Sterilisering av handstycket	45
Rengöra enheten	47
Daglig rengöring av enheten	49
Daglig rengöring av locket	51

Maintenance.....	52
Replacing the cap and the O-rings.....	52
Annual maintenance	54
Safety precautions	56
Storing the product	60
Product disposal	62
Warranty.....	62
Accessories.....	62
EMS-Service.....	64
Symbols	66
Technical data.....	70
Troubleshooting	74

Maintenance.....	52
Remplacer le bouchon et les o-rings.....	52
Maintenance annuelle.....	54
Remarques concernant la sécurité.....	56
Rangement du produit	60
Recyclage	62
Garantie	62
Accessoires.....	62
Service EMS	64
Symboles	66
Caractéristiques techniques	70
Mesures à prendre en cas d'incident.....	75

Wartung.....	52
Austauschen der Verschlusskappe und der O-Ringe	52
Jährliche Wartung	54
Sicherheitsvorschriften.....	56
Aufbewahren des Produkts	60
Entsorgen des Produkts	62
Garantie	62
Zubehör	62
EMS-Service.....	64
Symbole	66
Technische Daten	71
Fehlerbehebung.....	76

Mantenimiento.....	53	Manutenzione.....	53	Underhåll.....	53
Sustitución del tapón y las juntas tóricas ..	53	Sostituzione del coperchio e delle		Byta ut locket och O-ringarna.....	53
Mantenimiento anual.....	55	guarnizioni ad anello	53	Årligt underhåll	55
Precauciones de seguridad	57	Manutenzione annuale.....	55	Säkerhetsanvisningar	57
Almacenamiento del producto	61	Precauzioni di sicurezza.....	57	Förvaring av produkten.....	61
Eliminación del producto.....	63	Conservazione del prodotto	61	Bortskaffande av produkten	63
Garantía	63	Smaltimento del prodotto.....	63	Garanti	63
Accesorios	63	Garanzia.....	63	Tillbehör	63
Servicio técnico de EMS.....	65	Accessori	63	EMS-service	65
Símbolos	67	Assistenza EMS.....	65	Symboler	67
Especificaciones técnicas	71	Simboli	67	Tekniska data	72
Solución de problemas	77	Dati tecnici.....	72	Felsökning.....	79
		Ricerca e risoluzione dei problemi	78		

TREATMENT

Indications

The AIR-FLOW handy 3.0 is recommended for :

- Removing stains/colorations and dental plaque
- Plaque removal for placement of sealants,
- Surface preparation prior to bonding/cementation of inlays onlays, crowns and veneers,
- Surface preparation prior to placing composite restorations,
- Cleaning prior to bonding orthodontic brackets,
- Effective plaque and stain removal for orthodontic patients,
- Stain removal for shade determination,
- Plaque removal prior to fluoride treatment,
- Plaque and stain removal prior to whitening procedure.

Contra-indications

 In order to avoid any risk of emphysema, hypersensitivity, bleeding and patient uncomfot, the use of supragingival powders (EMS CLASSIC, CLASSIC COMFORT and SOFT) is strictly forbidden during subgingival treatments (contacts with soft tissues, dentine, cementum).

 Patients suffering from chronic bronchitis or asthma must not, under any circumstances, be treated with an air polishing device. The jet of air and powder could cause respiratory difficulties.

TRAITEMENT

Indications

L'AIR-FLOW handy 3.0 est recommandé pour :

- Elimination de la plaque et des colorations
- Elimination de la plaque avant la pose de sealant
- Préparation des surfaces avant la pose d'inlays onlays, de couronnes et de facettes
- Préparation des surfaces avant restauration avec des composites,
- Nettoyage avant la pose de brackets,
- Elimination de la plaque et de taches pour les patients en traitement orthodontiques,
- Elimination des tâches pour la détermination des teintes,
- Elimination de la plaque préalable à l'application topique de fluor,
- Elimination de la plaque et de tâches avant blanchiment.

Contre-indications

 Afin d'éviter tout risque d'emphysème, d'hypersensibilité, de saignements et d'inconfort patient, l'utilisation des poudres supragingivales (EMS CLASSIC, CLASSIC COMFORT et SOFT) est strictement interdite lors de traitements sous-gingivaux (contact avec tissus mous, dentine, ciment).

 Les patients souffrant de bronchite chronique ou d'asthme ne doivent en aucun cas être traités avec un aéropolisseur. Le jet d'air et de poudre pourrait provoquer des difficultés respiratoires.

BEHANDLUNG

Indikationen

Wir empfehlen das Airpolishing-Gerät AIR-FLOW handy 3.0 für folgende Anwendungsbereiche:

- Entfernen von Flecken/Verfärbungen und Zahnbelag
- Entfernen von Zahnbelag vor dem Aufbringen von Versiegeln
- Vorbereiten der Oberflächen vor dem Kleben/Zementieren von Inlays, Onlays, Kronen und Verblendungen
- Vorbereiten der Oberflächen vor dem Platzieren von Kompositrestaurationen
- Reinigen vor dem Kleben kieferorthopädischer Brackets
- Effektives Entfernen von Zahnbelag und Verfärbungen bei Orthodontiepatienten
- Entfernen von Verfärbungen vor der Farbbestimmung
- Entfernen von Zahnbelag vor der Fluoridbehandlung
- Entfernen von Zahnbelag und Verfärbungen vor dem Zähnebleichen

Gegenanzeigen

 Um jedwede Risiken von Emphysemen, Überempfindlichkeiten und Blutungen sowie ein Unbehagen des Patienten zu vermeiden, ist die Verwendung von supragingivalen Pulvern (EMS CLASSIC, CLASSIC COMFORT und SOFT) während der subgingivalen Behandlung (Kontakt mit Mundschleimhäuten, Dentin, Cementum) streng verboten.

 Patienten, die unter einer chronischen Bronchitis oder Asthma leiden, dürfen unter keinen Umständen mit einem Airpolishing-Gerät behandelt werden. Der aus Luft und Pulver bestehende Strahl kann Atemwegsprobleme verursachen.

TRATAMIENTO

Indicaciones

El AIR-FLOW handy 3.0 se recomienda para:

- Eliminación de manchas/coloraciones y placa dental,
- Eliminación de la placa para la colocación de sellantes,
- Preparación de la superficie previa a adhesión/cementado de incrustaciones estéticas, coronas y carillas,
- Preparación de la superficie previa a la colocación de restauraciones con resinas compuestas,
- Limpieza previa a la unión de brackets de ortodoncia,
- Eliminación efectiva de la placa y manchas en pacientes de ortodoncia,
- Eliminación de manchas para determinar el matiz,
- Eliminación de la placa previa al tratamiento de fluoración,
- Eliminación de la placa y manchas previa al procedimiento de blanqueamiento.

Contraindicaciones

 Para evitar el riesgo de enfisema, hipersensibilidad, sangrado y molestias en el paciente, se prohíbe estrictamente el uso de polvos supragingivales (EMS CLASSIC, CLASSIC COMFORT y SOFT) durante los tratamientos subgingivales (contactos con tejidos blandos, dentina, cemento).

 Los pacientes que sufren bronquitis crónica o asma no deben ser tratados, bajo ninguna circunstancia, con un dispositivo de pulido neumático. El chorro de aire y polvo podría provocar dificultades respiratorias.

TRATTAMENTO

Indicazioni

AIR-FLOW handy 3.0 è consigliato per le seguenti applicazioni:

- Rimozione di macchie/colorazioni e placca dentale
- Rimozione di placca per applicazione di sigillante
- Preparazione della superficie prima dell'adesione/cementazione di otturazioni, corone e faccette estetiche
- Preparazione della superficie prima dell'applicazione di restauri in materiali compositi
- Pulizia prima dell'adesione di piastrine
- Rimozione efficace di placca e macchie in pazienti ortodontici
- Rimozione di macchie per la determinazione del colore
- Rimozione della placca prima della fluorizzazione
- Rimozione di placca e macchie prima della procedura di sbiancamento

Controindicazioni

 Per evitare il rischio di enfisema, ipersensibilità, sanguinamento e disagio del paziente, è rigorosamente vietato utilizzare polveri sopra-gingivali (EMS CLASSIC, CLASSIC COMFORT e SOFT) durante i trattamenti sottogingivali (contatto con tessuti molli, dentina, cemento).

 Non trattare in alcun caso pazienti che soffrono di bronchite cronica o asma con dispositivi di pulizia ad aria, in quanto il getto d'aria e le polveri potrebbero provocare difficoltà respiratorie.

BEHANDLING

Indikationer

AIR-FLOW handy 3.0 rekommenderas för följande:

- Borttagning av fläckar/missfärgningar och tandplack.
- Borttagning av plack för placering av förseglingar.
- Ytförberedelse före bindning/cementering av inlägg, pålägg, kronor och fasader.
- Ytförberedelse före placering av komposit-restaureringar.
- Rengöring före bindning av tandställning.
- Effektiv borttagning av plack och fläckar för ortodontipatienter.
- Borttagning av fläckar för färgbestämning.
- Borttagning av plack före fluorbehandling.
- Borttagning av plack och fläckar före tandblekning.

Kontraindikationer

 För att förhindra alla risker för emfysem, överkänslighet, blödning och obehag för patienten är det strängt förbjudet att använda supragingivala pulver (EMS CLASSIC, CLASSIC COMFORT och SOFT) under subgingivala behandlingar (kontakt med mjukvävnad, dentin, cement).

 Patienter som lider av kronisk bronkit eller astma får inte, under några omständigheter, behandlas med en luftpolerande enhet. Luft- och pulverstrålen skulle kunna orsaka andningssvårigheter.

 Patients on a low salt diet must not be treated with a powder containing sodium bicarbonate. For patients on a low salt diet use the powders without sodium bicarbonate provided by EMS.

 Predisposed persons may be sensitive to the powder. If allergic reactions are observed, stop using the product and completely remove it.

 The aromatized powder provided by EMS can lead, in specific cases, to allergic reactions to the flavour. For patients known to suffer such reactions, use the powders without flavour provided by EMS.

 The powder containing sodium bicarbonate provided by EMS can be used only for supra-gingival application. For sub-gingival application, please use the specific powders provided by EMS and refer to their operation instructions.

 Do not direct the jet of powder toward fillings, or crown and bridgework as this could damage the restorations.

 Never use "EMS Abrasive Powder" for the treatments carried out with this product.

 Les patients soumis à un régime pauvre en sel ne doivent pas être traités avec de la poudre composée de bicarbonate de sodium. Pour les patients soumis à un régime pauvre en sel, utiliser les poudres sans bicarbonate de sodium fournies par EMS.

 Une sensibilité à la poudre chez les personnes prédisposées n'est pas à exclure. Si des réactions allergiques se manifestent, cesser l'utilisation et enlever complètement le produit.

 La poudre aromatisée fournie par EMS peut conduire, dans certains cas isolés, à l'apparition de réactions allergiques à l'arôme. Pour les patients chez lesquels de telles réactions sont connues, utilisez les poudres sans arôme fournies par EMS.

 La poudre composée de bicarbonate de sodium fournie par EMS ne peut être utilisée qu'en application supra-gingivale. Pour une application sous-gingivale, veuillez utiliser les poudres spécifiques fournies par EMS et vous référer à leur mode d'emploi.

 Ne jamais diriger le jet de poudre sur les composites, les obturations ou les ponts, sous peine de les endommager.

 Ne jamais utiliser la poudre "EMS Abrasive Powder" pour les traitements effectués avec ce produit.

 Patienten, die sich salzarm ernähren, dürfen nicht mit Pulvern behandelt werden, in denen Natriumkarbonat enthalten ist. Für Patienten, die sich salzarm ernähren, müssen die von EMS angebotenen Pulver ohne Natriumkarbonat verwendet werden.

 Prädisponierte Personen reagieren u. U. auf das Pulver. Wenn allergische Reaktionen beobachtet werden, müssen Sie die Behandlung mit diesem Produkt sofort unterbrechen und Rückstände des Produkts sorgfältig entfernen.

 Das von EMS angebotene aromatisierte Pulver kann in besonderen Fällen zu allergischen Reaktionen auf den Geschmacksstoff führen. Für Patienten, die bekanntermaßen unter einer Überempfindlichkeit leiden, verwenden Sie bitte die von EMS angebotenen Pulver ohne Geschmacksstoff.

 Das von EMS angebotene Pulver mit Natriumkarbonat darf nur für supragingivale Anwendungen verwendet werden. Für subgingivale Anwendungen verwenden Sie bitte besondere, von EMS bereitgestellte Pulver und halten Sie sich an die Bedienungsanweisungen.

 Richten Sie den Pulverstrahl nicht auf Füllungen oder Kronen und Brücken, da die Restaurationen dadurch beschädigt werden könnten.

 Verwenden Sie grundsätzlich kein „EMS Abrasive Powder“ für eine Behandlung mit diesem Produkt.

 Los pacientes que siguen una dieta baja en sal no deben tratarse con polvo que contenga bicarbonato de sodio. Para aquellos pacientes que sigan una dieta baja en sal utilice los polvos sin bicarbonato de sodio proporcionados por EMS.

 Hay personas predispuestas a ser sensibles al polvo. Si se observan reacciones alérgicas, interrumpa el uso del producto y retírelo completamente de la boca.

 El polvo aromatizado proporcionado por EMS puede provocar, en casos específicos, reacciones alérgicas al sabor. Para los pacientes propensos a sufrir este tipo de reacciones, utilice los polvos sin sabor proporcionados por EMS.

 El polvo proporcionado por EMS que contiene bicarbonato de sodio solo se puede usar en aplicación supragingival. Para aplicación subgingival, utilice los polvos específicos proporcionados por EMS y consulte las instrucciones de empleo.

 No dirija el chorro de polvo a empastes, coronas o puentes ya que podría deteriorar las restauraciones.

 No utilice nunca "EMS Abrasive Powder" en los tratamientos realizados con este producto.

 Non trattare pazienti che seguono una dieta a basso contenuto di sale con polveri contenenti bicarbonato di sodio. Utilizzare invece le polveri prive di bicarbonato di sodio fornite da EMS.

 È possibile che alcuni pazienti siano sensibili per predisposizione alla polvere. In caso di reazioni allergiche, interrompere l'uso e rimuovere completamente il prodotto.

 La polvere aromatizzata fornita da EMS può provocare, in casi specifici, reazioni allergiche all'aroma utilizzato. Trattare i pazienti che soffrono di reazioni di questo tipo con le polveri prive di aromi fornite da EMS.

 La polvere contenente bicarbonato di sodio fornita da EMS può essere usata per l'applicazione sopragingivale. Per l'applicazione sottogingivale, invece, utilizzare le apposite polveri fornite da EMS e consultare le corrispondenti istruzioni per l'uso.

 Non dirigere il getto di polvere su otturazioni, corone o ponti, in quanto ciò potrebbe danneggiare i restauri.

 Non utilizzare mai la polvere abrasiva "EMS Abrasive Powder" per i trattamenti svolti con questo apparecchio.

 Patienter som följer en diet med låg salthalt får inte behandlas med ett pulver som innehåller natriumbikarbonat. För patienter som följer en diet med låg salthalt ska du använda de pulver utan natriumbikarbonat som tillhandahålls av EMS.

 Predisponerade personer kan vara känsliga för pulvret. Om allergiska reaktioner observeras ska du avbryta användningen av produkten och avlägsna produkten fullständigt.

 Det aromatiserade pulver som tillhandahålls av EMS kan, i speciella fall, leda till allergiska reaktioner mot aromerna. För patienter som du vet brukar uppvisa sådana reaktioner ska du använda de pulver utan aromer som tillhandahålls av EMS.

 De pulver med natriumbikarbonat som tillhandahålls av EMS får användas endast för supragingival tillämpning. För subgingival tillämpning ska du använda de särskilda pulver som tillhandahålls av EMS och läsa deras bruksanvisning.

 Rikta inte pulverstrålen mot fyllningar eller kronor och bryggor eftersom det kan skada restaureringarna.

 Använd aldrig "EMS Abrasive Powder" för de behandlingar som utförs med denna produkt.

 Do not use the AIR-FLOW method on severely inflamed tissues.

 Never use an abrasive powder i.e. silica or alumina based. This would damage the unit.

 The powders provided by EMS are especially designed for use with the unit. Do not use powders from other manufacturers as this could damage the unit or could adversely affect its efficiency.

 For more details about the EMS powder, please read the relative operation instructions

 Ne pas utiliser la méthode AIR-FLOW sur les tissus sévèrement inflammés.

 Ne jamais utiliser de poudre abrasive par ex. à base de silice ou d'alumine. Cela endommagerait l'appareil.

 Les poudres fournies par EMS sont spécialement conçues pour être utilisées avec le produit. Ne pas utiliser de poudre provenant d'autres fabricants car le produit pourrait être endommagé ou son efficacité compromise.

 Pour plus de détails concernant la poudre EMS, veuillez lire son mode d'emploi.

 Bei stark entzündetem Gewebe darf die AIR-FLOW-Methode nicht verwendet werden.

 Verwenden Sie unter keinen Umständen abrasive Pulver auf Kiesel- oder Tonerdebasis. Das könnte zu einer Beschädigung des Geräts führen.

 Die EMS-Pulver wurden speziell für den Gebrauch mit dieser Behandlungseinheit entwickelt. Verwenden Sie keine Fremdprodukte, da die Behandlungseinheit sonst beschädigt oder in seiner Leistung beeinträchtigt werden kann.

 Weitere Informationen über EMS-Pulver finden Sie in den entsprechenden Bedienungsanweisungen.

 No utilice el método AIR-FLOW en tejidos severamente inflamados.

 No utilice nunca polvo abrasivo, por ejemplo compuestos de sílice o alúmina. Esto dañaría el aparato.

 Los polvos suministrados por EMS están especialmente diseñados para su uso con el aparato. No utilice polvos de otros fabricantes ya que podrían dañar el aparato o afectar negativamente su eficacia.

 Para obtener información más detallada sobre el polvo EMS, lea las instrucciones de empleo correspondientes

 Non utilizzare il metodo AIR-FLOW su tessuti gravemente infiammati.

 Non utilizzare mai polveri abrasive, quali quelle a base di silice o allumina, in quanto potrebbero danneggiare l'unità.

 Le polveri fornite da EMS sono studiate specificamente per l'utilizzo con l'unità. Non usare polveri di altri produttori in quanto potrebbero danneggiare l'unità o comprometterne l'efficacia.

 Per informazioni dettagliate sulla polvere EMS, consultate le relative istruzioni operative

 Använd inte AIR-FLOW-metoden på svårt inflammerade vävnader.

 Använd aldrig ett slipande pulver, dvs. baserat på kiseldioxid eller aluminiumoxid. Detta skulle orsaka skada på enheten.

 De pulver som tillhandahålls av EMS är särskilt avsedda för användning tillsammans med enheten. Använd inte pulver från andra tillverkare eftersom det kan skada enheten eller ha skadlig inverkan på dess effektivitet.

 För närmare information om EMS-pulvret, läs motsvarande bruksanvisning.

INSTALLATION AND SETTING UP

Water supply

- Water Pressure: $1.0 \text{ bar} \leq P \leq 2.2 \text{ bar}$ (1000- 2200 hPa)
- Water temperature max. 40°C

Compressed air supply

- Air pressure : $2.7 \leq P \leq 3.5 \text{ bar}$ (2700-3500 hPa).

 Use only dry and clean air (oil-free).

INSTALLATION ET BRANCHEMENT

Alimentation d'eau

- Pression alimentation d'eau: $1.0 \text{ bar} \leq P \leq 2.2 \text{ bar}$ (1000- 2200 hPa)
- Température d'eau max. 40°C

Alimentation d'air comprimé

- Pression d'air : $2.7 \leq P \leq 3.5 \text{ bar}$ (2700-3500 hPa).

 Utilisez uniquement de l'air sec et propre (sans trace d'huile).

INSTALLATION UND EINRICHTUNG

Wasserversorgung

- Wasserdruck: $1,0 \text{ bar} \leq P \leq 2,2 \text{ bar}$ (1000- 2200 hPa)
- Wassertemperatur: max. 40°C

Druckluftversorgung

- Luftdruck: $2,7 \text{ bar} \leq P \leq 3,5 \text{ bar}$ (2700-3500 hPa).

 Verwenden Sie ausschließlich trockene und saubere Luft (ölfrei).

INSTALACIÓN Y CONFIGURACIÓN

Toma de agua

- Presión del agua: $1,0 \text{ bar} \leq P \leq 2,2 \text{ bar}$ (1000- 2200 hPa)
- Temperatura máxima del agua: 40°C

Red de aire comprimido

- Presión de aire: $2,7 \leq P \leq 3,5 \text{ bar}$ (2700-3500 hPa).

 Utilice únicamente aire limpio y seco (sin aceites).

INSTALLAZIONE E MESSA IN SERVIZIO

Ingresso acqua

- Pressione dell'acqua: $1,0 \text{ bar} \leq P \leq 2,2 \text{ bar}$ (1000 - 2200 hPa)
- Massima temperatura dell'acqua: 40 °C

Alimentazione di aria compressa

- Pressione dell'aria: $2,7 \text{ bar} \leq P \leq 3,5 \text{ bar}$ (2700 - 3500 hPa).

 Utilizzare unicamente aria secca e pulita (priva di tracce di olio).

INSTALLATION OCH INSTÄLLNING

Vattentillförsel

- Vattentryck: $1,0 \text{ bar} \leq P \leq 2,2 \text{ bar}$ (1 000-2 200 hPa)
- Vattentemperatur högst 40 °C

Tryckluftstillförsel

- Lufttryck: $2,7 \leq P \leq 3,5 \text{ bar}$ (2 700-3 500 hPa).

 Använd endast torr och ren luft (oljefri).

**Checking the turbine connection
(Typical is shown)**

**Vérification du raccord de turbine
(Raccord type illustré)**

**Überprüfen des Turbinenanschlusses
(typischer Anschluss siehe Abbildung)**

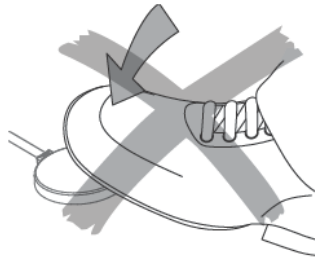

⚠ The unit is equipped with an adapter specially designed for the turbine connection of your dental unit. Only use the unit with this special turbine connection. To connect it to another type of turbine will damage it.

⚠ The turbine of your dental unit must not be under pressure when to connect the unit. Do not activate the turbine footpedal. If you have a turbine equipped with light, turn the light off.

⚠ Make sure the o-rings of your turbine connection are in good condition. A turbine connection with o-rings in bad condition can damage the unit.

⚠ L'appareil est équipé d'un adaptateur particulier, correspondant au raccord de turbine présent sur votre unit dentaire. Utilisez l'appareil seulement avec son raccord de turbine spécifique. Le brancher sur un autre raccord de turbine l'endommagerait.

⚠ La turbine de votre unité dentaire ne doit pas être sous pression pour connecter l'appareil. N'actionnez pas la pédale de commande de la turbine. Si vous disposez d'une turbine avec lumière, éteignez la lumière.

⚠ Assurez-vous que les o-rings de votre raccord de turbine sont en bon état. Un raccord de turbine avec des o-rings en mauvais état peut endommager l'appareil.

⚠ Die Behandlungseinheit ist mit einem Adapter ausgerüstet, der für den Turbinenanschluss Ihres zahnmedizinischen Gerätes bestimmt ist. Benutzen Sie das Gerät nur mit diesem Adapter. Andernfalls wird es beschädigt.

⚠ Um Ihr Gerät anzuschliessen, darf Ihre zahnmedizinische Behandlungseinheit nicht druckbeaufschlagt sein. Betätigen Sie nicht den Fusschalter der Turbine. Wenn Sie über eine Turbine mit Licht verfügen, schalten Sie bitte das Licht aus.

⚠ Achten Sie darauf, dass sich die O-Ringe Ihres Turbinenanschlusses in gutem Zustand befinden. Defekte O-Ringe am Turbinenanschluss können zu Schäden am Gerät führen.

**Comprobación de la racor de turbina
(se muestra racor típico)**

**Verifica del raccordo per la connes-
sione turbina (raccordo tipico illustrato)**

**Kontrollera turbinanslutningen
(typisk visas)**

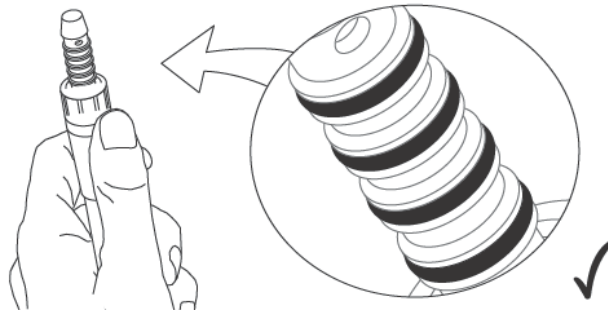

⚠ Este aparato está equipado con un adaptador especial, que corresponde al racor de turbina existente en su unidad dental. Utilice el aparato únicamente con su racor de turbina específico. Conectarlo con otro racor de turbina podría dañarlo.

⚠ La turbina de la unidad dental no debe tener presión al conectar el aparato. No accionar el pedal de mando de la turbina. Si dispone de una turbina con luz, apague la luz.

⚠ Asegúrese que las juntas tóricas del racor de turbina se encuentran en buen estado. Un racor de turbina con las juntas tóricas en mal estado podría dañar el aparato.

⚠ L'unità è dotata di un adattatore progettato specificamente per la connessione della turbina dell'unità dentale. Collegare l'unità solamente all'apposita connessione per turbina. La connessione a un altro tipo di turbina provoca danni all'apparecchio.

⚠ La turbina dell'unità dentale non deve essere sotto pressione al momento della connessione dell'unità. Non azionare il pedale di comando della turbina. Spegnerne la luce della turbina, se presente.

⚠ Assicurarsi che le guarnizioni ad anello del raccordo per turbina siano in buone condizioni. Guarnizioni danneggiate sul raccordo potrebbero danneggiare l'unità.

⚠ Enheten är utrustad med en adapter som är särskilt avsedd för turbinanslutningen på din tandläkarenhet. Enheten ska användas endast med denna särskilda turbinanslutning. Anslutning av enheten till en annan typ av turbin orsakar skada på enheten.

⚠ Turbinen på tandläkarenheten får inte vara trycksatt när den ansluts till enheten. Aktivera inte turbinpedalen. Om du har en turbin utrustad med belysning ska lampan stängas av.

⚠ Säkerställ att turbinanslutningens O-ringar är i gott skick. En turbinanslutning med O-ringar i dåligt skick kan skada enheten.

HANDPIECE CONNECTION

Drying the sterilized handpiece

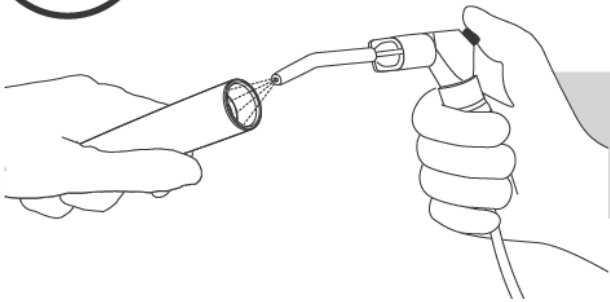

CONNEXION DE LA PIÈCE À MAIN

Séchage de la pièce à main stérilisée

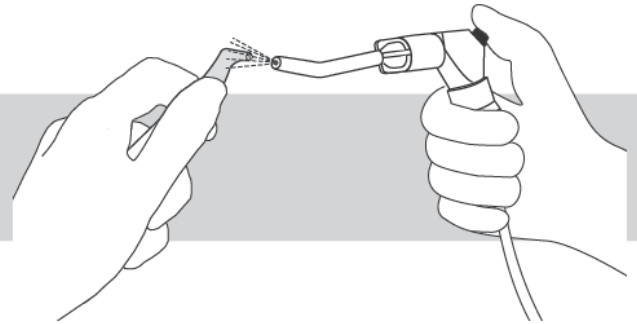

ANSCHLIESSEN DES HANDSTÜCKS

Trocknen des sterilisierten Handstücks

⚠ Clean, disinfect and sterilize the handpiece before first use and after each treatment as described in the chapter "Cleaning, disinfecting and sterilizing" in this manual.

⚠ Following the thermal disinfection, blow the interior of the handpiece from both sides with compressed air to eliminate possible humidity.

⚠ Nettoyez, désinfectez et stérilisez la pièce à main avant la première mise en service et après chaque utilisation tel que décrit dans le chapitre "Nettoyage, désinfection et stérilisation" dans ce manuel.

⚠ Après la thermo-désinfection, souffler l'intérieur de la pièce à main à partir des deux extrémités à l'air comprimé pour éliminer une éventuelle humidité résiduelle.

⚠ Das Handstück muss vor der ersten Verwendung und nach jeder Behandlung gereinigt, desinfiziert und sterilisiert werden, wie in dieser Bedienungsanleitung im Kapitel „Reinigen, Desinfizieren und Sterilisieren“ beschrieben ist.

⚠ Im Anschluss an die thermische Desinfektion das Innere des Handstücks mit Druckluft durchblasen, um eventuell vorhandene Restfeuchtigkeit zu beseitigen.

CONEXIÓN DEL MANGO

Secado del mango esterilizado

CONNESSIONE DEL MANIPOLO

Asciugare il manipolo sterilizzato

HANDSTYCKESANSLUTNING

Torka det steriliserade handstycket

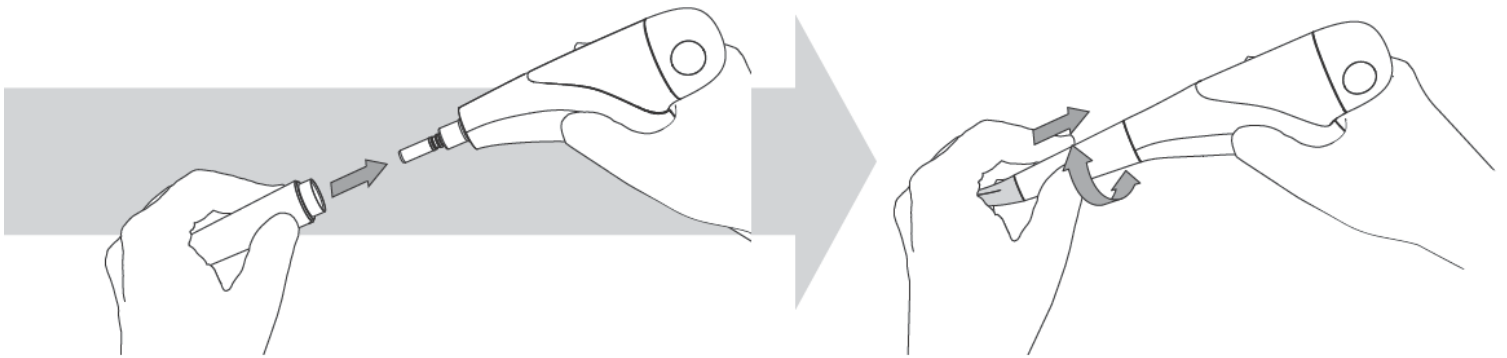



 Limpie, desinfecte y esterilice el mango antes de cada tratamiento tal como se describe en el capítulo "Limpieza, desinfección y esterilización" de este manual.

 Después de la desinfección térmica, aplique aire caliente en el interior del mango por los dos lados para eliminar la humedad que pueda haber.

 Pulire, disinfettare e sterilizzare il manipolo prima del primo utilizzo e dopo ciascun trattamento, come descritto nel capitolo "Pulizia, disinfezione e sterilizzazione" del presente manuale.

 Dopo aver eseguito la disinfezione termica, asciugare l'interno del manipolo soffiando dell'aria compressa da entrambi i lati, in modo da eliminare eventuali tracce di umidità.

 Rengör, desinfektera och sterilisera handstycket före den första användningen och efter varje behandling enligt beskrivningen i kapitlet Rengöring, desinfektion och sterilisering i denna handbok.

 Efter värmedesinfektionen ska insidan av handstycket blåsas igenom med tryckluft från båda sidorna för att avlägsna eventuell fukt.

Connecting to the dental unit

Branchement à l'unit dentaire

Anschliessen an eine Behandlungseinheit

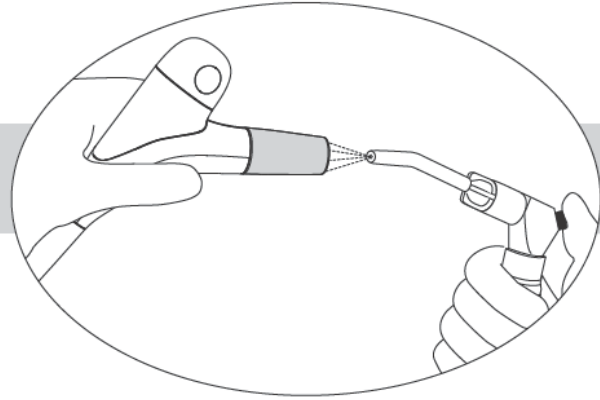
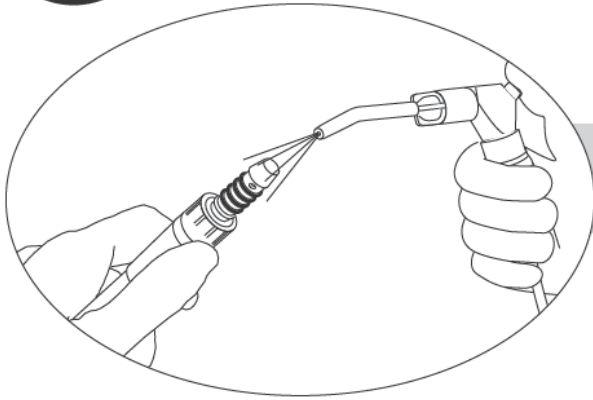

 The turbine connection and the connector must be absolutely dry. Moisture at the connection can cause blockage in the air/powder channels of the unit.

 Le raccord de turbine et l'adaptateur doivent être parfaitement secs. La présence d'humidité peut provoquer l'obturation des canaux de circulation air/poudre de l'appareil.

 Der Turbinenanschluss und der Adapter müssen vollständig trocken sein. Feuchtigkeit auf dem Turbinenanschluss kann zu Verstopfungen der Luft-/Pulverwege des Geräts führen.

Conexión de la unidad dental

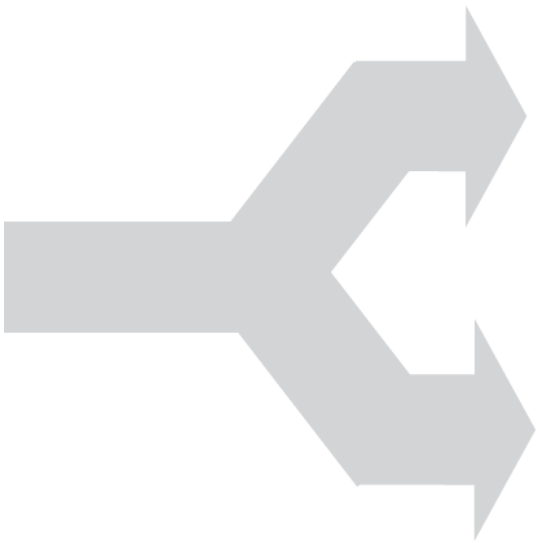

Connessione all'unità dentale

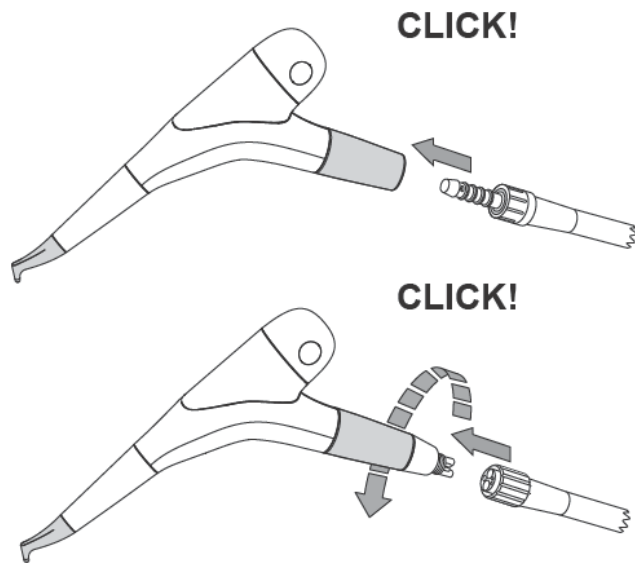

Ansluta till tandläkarenheten

⚠ El racor de turbina y el adaptador deben estar totalmente seco. La presencia de humedad en el racor de turbina puede provocar la obstrucción de los canales de circulación aire/polvo del aparato.

⚠ Il raccordo della turbina e l'adattatore devono essere perfettamente asciutti. L'eventuale presenza di umidità nella connessione può provocare l'otturazione dei canali di aria/polvere dell'apparecchio.

⚠ Turbinanslutningen och anslutningen måste vara fullkomligt torra. Fukt vid anslutningen kan orsaka blockering av enhetens luft-/pulverkanaler.

Setting the water flow rate



Réglage du débit d'eau

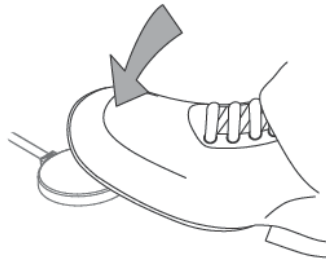



Einstellen der Wasserdurchflussmenge

 Never use the handpiece without water flow.

 It is better to set the water flow rate before using the device for the first time while the powder chamber is empty.

Set the water flow rate from dental unit to obtain a small continuous spray.

 Ne jamais utiliser la pièce à main sans débit d'eau.

 Il est plus facile de régler le débit d'eau de l'appareil avant la première utilisation quand la chambre à poudre est vide.

Régler le débit d'eau à partir de votre unité dentaire afin d'obtenir un petit jet continu.

 Niemals das Handstück ohne Wasserfluss verwenden.

 Die Wasserdurchflussrate lässt sich vor dem ersten Gebrauch des Geräts besser einstellen, wenn die Pulverkammer leer ist.

Durchflussrate am Handstück so einstellen, dass kontinuierlich ein feiner Wasserstrahl abgegeben wird.

Ajuste del caudal de agua

Regolare la portata dell'acqua

Ställa in vattnets flödes hastighet

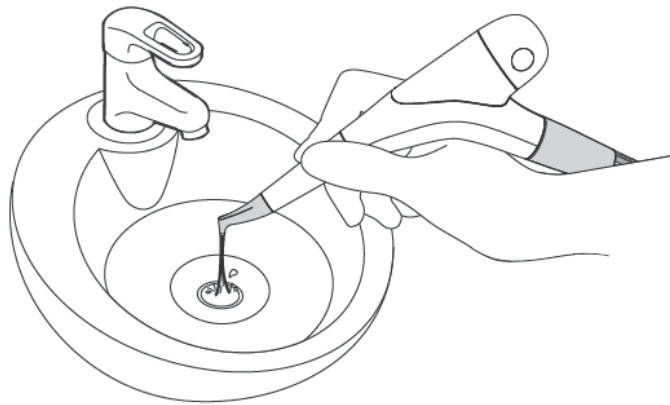

- 👉 No utilice nunca el mango sin flujo de agua.
- 👉 Es mejor ajustar el caudal de agua antes de usar el aparato por primera vez mientras la cámara de polvo está vacía.

Ajuste el caudal de agua de la unidad dental hasta obtener una pulverización pequeña y continua.

- 👉 Non usare mai il manipolo senza flusso d'acqua.
- 👉 Prima del primo utilizzo del dispositivo, è buona norma regolare la portata dell'acqua a comparto della polvere vuoto.

Impostare la portata dell'acqua in modo da ottenere un piccolo spruzzo continuo dal manipolo.

- 👉 Använd aldrig handstycket utan vattenflöde.
- 👉 Vattnets flödes hastighet ska helst ställas in innan enheten används för första gången och medan pulverkammaren är tom.

Ställ in vattnets flödes hastighet från tandläkarenheten så att du uppnår en liten, kontinuerlig sprej.

**Filling the powder chamber with
EASY FILL**



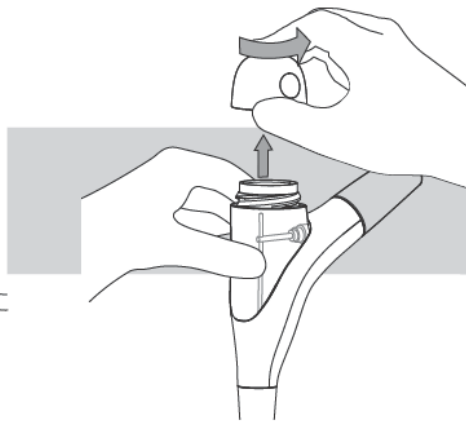

**Remplissage de la chambre à poudre
avec EASY FILL**

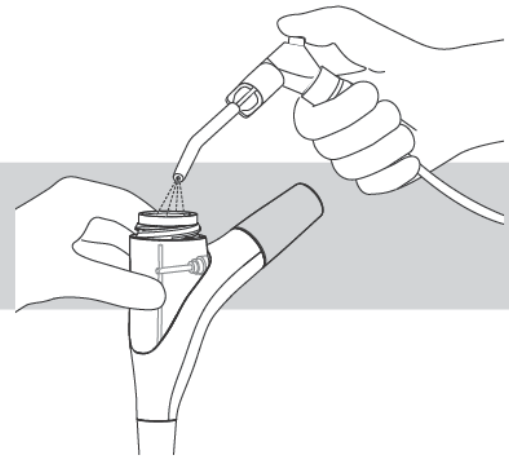

**Befüllen der Pulverkammer mit
EASY FILL**



 Before using this product with the handpiece, please carefully read and follow the recommendations of the instruction manual originally delivered with this product.

 Make sure that the powder chamber and the cap of the powder chamber are absolutely dry. Moisture can cause the powder to cake.

 Use only powder provided by EMS.

 Do not go over the maximum limit as indicated on the picture above. The openings of the tubes should not be covered with powder. The tubes could get clogged.

 Close the bottle properly to preserve the powder of the humidity.

 Avant d'utiliser ce produit, veuillez lire attentivement et respecter les recommandations contenues dans les manuels d'instruction livrés avec ce produit.

 S'assurer que la chambre à poudre et le bouchon de chambre à poudre soient parfaitement secs. La présence d'humidité peut créer des concrétions dans la poudre.

 Utiliser uniquement de la poudre fournie par EMS.

 Ne pas dépasser la limite maximum comme indiqué sur l'illustration ci dessus. Les orifices des tubes ne doivent pas être recouverts de poudre. Les canaux risqueraient d'être obturés.

 Fermer correctement la bouteille pour préserver la poudre de l'humidité.

 Lesen Sie die Bedienungsanleitung vor dem Verwenden dieses Produkts mit dem Handstück aufmerksam durch und folgen Sie den Empfehlungen in der Bedienungsanleitung, die im Lieferumfang dieses Produkts ursprünglich enthalten war.

 Sicherstellen, dass die Pulverkammer und die Verschlusskappe der Pulverkammer absolut trocken sind. Feuchtigkeit kann dazu führen, dass das Pulver verklumpt.

 Ausschließlich Pulver von EMS verwenden.

 Die maximale Füllgrenze nicht überschreiten, wie in der obigen Abbildung gezeigt. Die Öffnungen der Leitungen dürfen nicht mit Pulver bedeckt sein. Anderenfalls können die Leitungen verstopfen.

 Flasche ordnungsgemäß verschliessen, um das Pulver vor Feuchtigkeit zu schützen.

Relleno de la cámara de polvo con EASY FILL

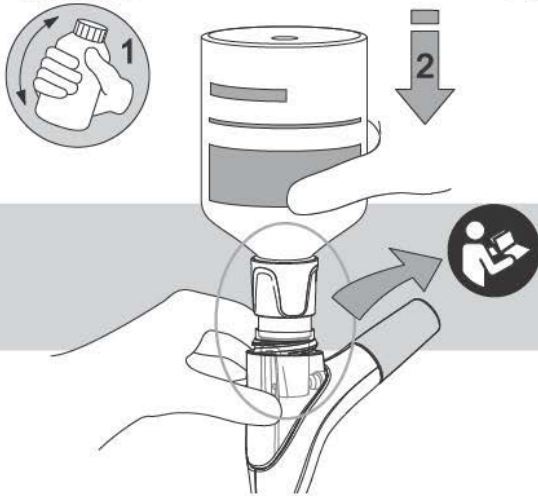

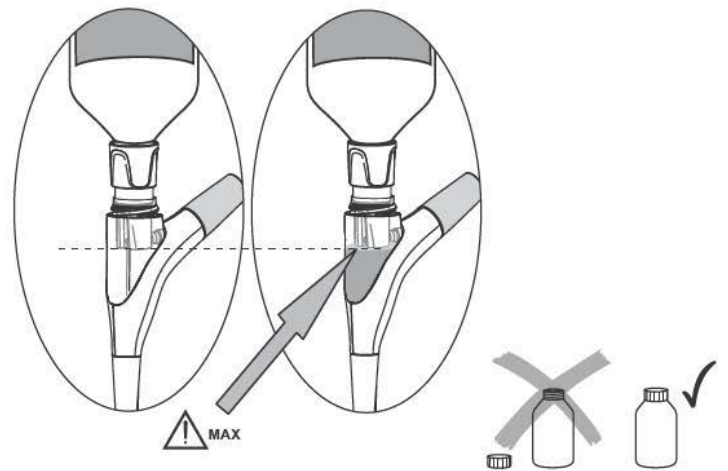

Riempire il comparto della polvere con EASY FILL





Fylla pulverkammaren med EASY FILL

 Antes de usar este producto, por favor lea y siga cuidadosamente las recomendaciones del manual de instrucciones recibido originalmente con este producto.

 Asegúrese de que la cámara de polvo y el tapón de la misma están totalmente secos. La humedad puede hacer que el polvo se solidifique.

 Utilice únicamente polvo suministrado por EMS.

 No supere el límite máximo tal como se indica en la imagen de arriba. Las aperturas de los tubos no deben estar cubiertas con polvo. Los tubos se podrían obturar.

 Cierre la botella correctamente para preservar el polvo de la humedad.

 Prima di utilizzare il prodotto con il manipolo, leggere attentamente e osservare le raccomandazioni contenute nel manuale di istruzioni fornito con il prodotto.

 Assicurarsi che il comparto della polvere e il relativo coperchio siano completamente asciutti. In presenza di umidità la polvere potrebbe rapprendersi.

 Usare unicamente polveri fornite da EMS.

 Non eccedere il limite di riempimento indicato nella figura sovrastante. Evitare di coprire le aperture dei tubi con la polvere, per evitarne l'otturazione.

 Chiudere correttamente il comparto in modo da isolare la polvere dall'umidità.

 Innan du använder denna produkt med handstycket ska du noga läsa igenom och följa rekommendationerna i den användarhandbok som medföljde vid den ursprungliga leveransen av produkten.

 Säkerställ att pulverkammaren och pulverkammarens lock är fullkomligt torra. Fukt kan leda till att pulvret bildar klumpar.

 Använd endast pulver som tillhandahållits av EMS.

 Överskrid inte maxgränsen enligt bilden ovan. Slangarnas öppningar får inte täckas över med pulver. Det kan leda till att slangarna täpps till.

 Stäng flaskan korrekt för att skydda pulvret från fuktigheten.

Closing the cap

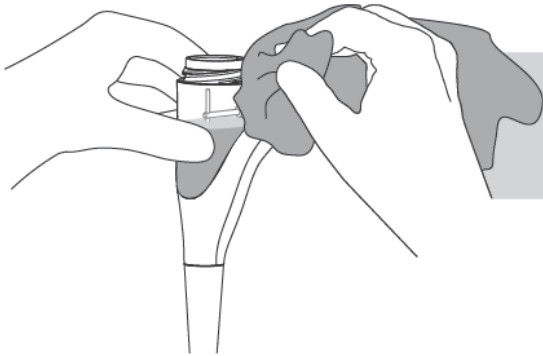

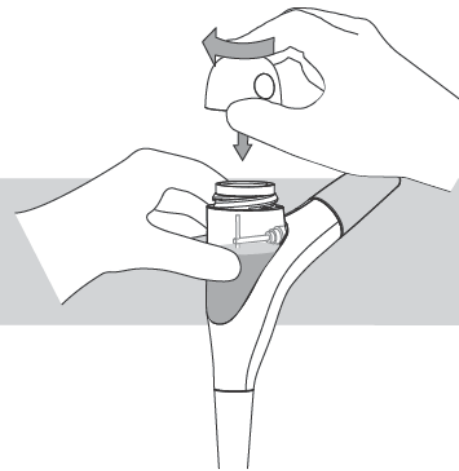

Fermeture du bouchon

Schliessen des Schraubverschlusses



Clean the threads of the powder chamber before screwing on the cap.

 Ensure that the cap is correctly screwed to avoid projection of powder.

 Do not shake the device as this could cause the powder to clog the tubes.

Check that you get a water spray.

Nettoyer le pas de vis de la chambre à poudre avant de visser le couvercle.

 S'assurer que le bouchon est correctement vissé pour éviter des projections de poudre.

 Ne pas agiter l'appareil. La poudre pourrait obturer les canaux.

Vérifiez que vous avez un spray d'eau.

Vor dem Aufschrauben der Verschlusskappe das Gewinde der Pulverkammer säubern.

 Sicherstellen, dass die Verschlusskappe korrekt aufgeschraubt ist, um ein Austreten des Pulvers zu verhindern.

 Gerät nicht schütteln, andernfalls kann das Pulver die Leitungen verstopfen.

Prüfen, dass ein Wasserstrahl austritt.

Cierre del tapón

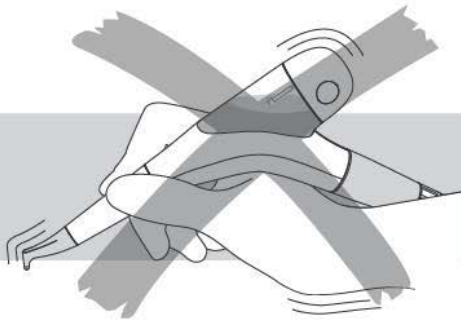

Chiudere il coperchio



Stänga locket

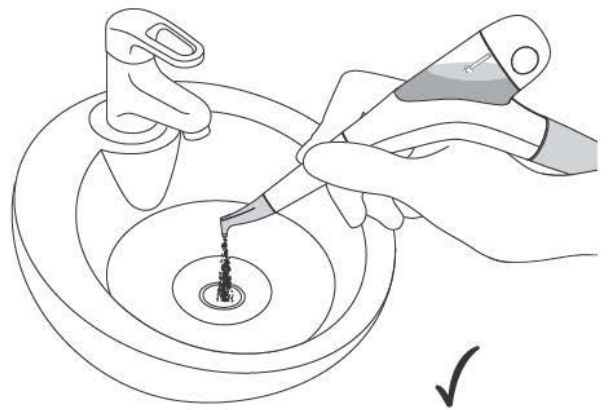

Limpie la rosca de la cámara de polvo antes de enroscar el tapón.

 Asegúrese de que el tapón está correctamente enroscado para evitar la proyección del polvo.

 No agite el dispositivo porque podría provocar que el polvo atascara los tubos.

Compruebe que obtiene una pulverización de agua.

Pulire la filettatura del comparto della polvere prima di avvitare il coperchio.

 Per evitare che la polvere venga gettata fuori, assicurarsi che il coperchio sia avvitato saldamente.

 Non scuotere il dispositivo in quanto in tal modo la polvere potrebbe otturare i tubi.

Assicurarsi di ottenere un getto d'acqua.

Rengör gängorna på pulverkammaren innan du skruvar på locket.

 Se till att locket skruvas fast korrekt för att förhindra att pulver kastas ut.

 Skaka inte enheten eftersom det kan leda till att pulvret täpper till slangarna.

Kontrollera att du får en vattensprej.

Handling and water/air settings

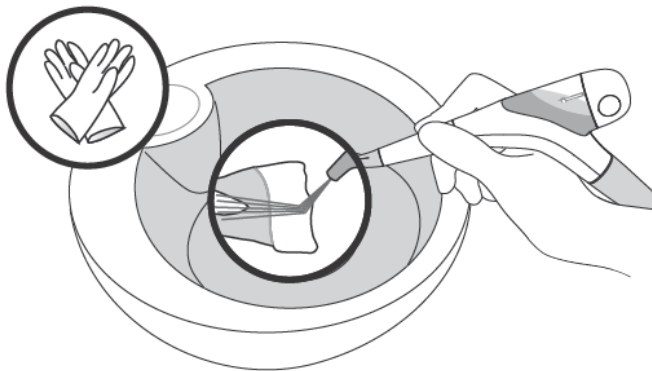

Maniement et réglage eau/air

Handhaben und Einstellen von Wasser/ Luft

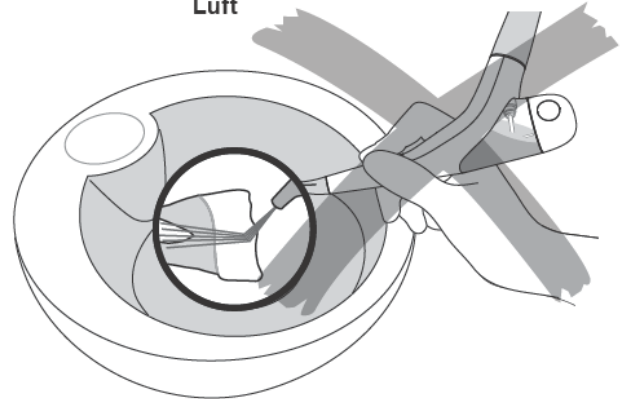

Familiarize yourself with the use of the unit by cleaning a yellow coin or an extracted tooth.

 You can modulate the result according to the adjustments:

- Increasing the air pressure increases the cleaning effect and reduces the polishing effect
- Increasing the water flow rate increases the polishing effect and reduces the cleaning effect.

Entraînez-vous à l'utilisation de l'appareil en nettoyant une pièce de monnaie jaune ou une dent extraite.

 Vous pouvez moduler le résultat en fonction des réglages:

- En augmentant la pression d'air, l'effet de nettoyage augmente, le polissage diminue
- En augmentant le débit d'eau, l'effet de polissage augmente, le nettoyage diminue.

Üben Sie sich in der Bedienung des Geräts, indem Sie eine angelaufene Münze oder einen extrahierten Zahn reinigen.

 Sie können das Ergebnis variieren, indem Sie die Leistung folgendermassen regulieren:

- Je höher der Luftdruck, desto grösser die Reinigungsleistung und desto niedriger der Poliereffekt.
- Je niedriger der Luftdruck, desto niedriger die Reinigungsleistung und desto grösser der Poliereffekt.

Ajuste del agua/aire

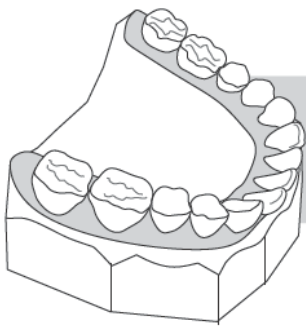

Manipolazione e regolazione acqua/aria

Hantering och vatten-/luftinställningar

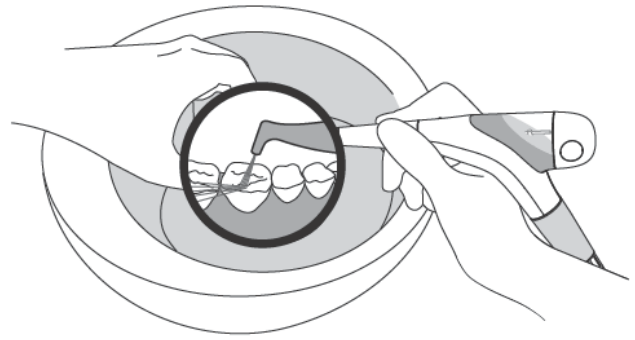

Familiarícese con el uso de la unidad limpiando una moneda vieja o un diente extraído.

👉 Puede modular el resultado según los ajustes:

- Al aumentar la presión de aire se aumenta el efecto de limpieza y se reduce el efecto de pulido
- Al aumentar el caudal de agua se aumenta el efecto de pulido y se reduce el efecto de limpieza.

Impraticarsi con l'uso dell'apparecchio provandolo su di una moneta o su di un dente estratto.

👉 È possibile ottenere risultati diversi a seconda delle regolazioni scelte:

- aumentando la pressione dell'aria è possibile aumentare l'effetto di pulizia e ridurre quello di lucidatura
- aumentando la portata dell'acqua è possibile aumentare l'effetto di lucidatura e ridurre quello di pulizia

Gör dig förtrogen med användningen av enheten genom att rengöra ett gult mynt eller en utdragen tand.

👉 Du kan modulera resultatet enligt inställningarna:

- Om du ökar lufttrycket ökar rengöringseffekten, medan poleringseffekten minskar.
- Om du ökar vattnets flödes hastighet ökar poleringseffekten, medan rengöringseffekten minskar.

PRECAUTIONS

Wear a mask and eye protection



PRECAUTIONS D'EMPLOI

Port de masque et lunettes de protection





VORSICHTSMASSNAHMEN

Maske und Augenschutz tragen





 A powder jet accidentally directed into the eye can cause severe ocular injury. Therefore it is strongly recommended for all persons to wear eye protection during treatment.

 To limit the risk of bacterial or viral infections and inhalation of powder, we recommend to the dentist and the hygienist to wear gloves, protective glasses and a safety mask of protection.

 The contact lenses or glasses of the patient may get dirty during the treatment. We recommend to take them off.

 The nozzle should never be pointed toward the patient before, during and after operation.

 Un jet de poudre accidentellement dirigé dans l'œil peut provoquer une blessure oculaire grave. Pendant le traitement, nous conseillons vivement à toutes les personnes de porter des lunettes de protection.

 Pour limiter le risque d'infections bactériennes ou virales et l'inhalation de poudre, nous conseillons au dentiste et à l'hygiéniste de porter des gants et un masque de protection.

 Les lunettes ou les lentilles de contact du patient risquent d'être souillées durant le traitement. Nous recommandons de les enlever.

 Il ne faut jamais pointer la buse vers le patient avant, pendant et après le traitement.

 Wenn der Pulverstrahl versehentlich ins Auge gelangt, kann er schwere Augenverletzungen verursachen. Es wird daher dringend empfohlen, dass alle Beteiligten während der Behandlung einen Augenschutz tragen.

 Um die Gefahr von Bakterien- und Virusinfektionen sowie des Einatmens von Pulver gering zu halten, wird empfohlen, dass Zahnarzt und Hygieniker eine Schutzmaske tragen.

 Kontaktlinsen oder Brille des Patienten können durch die Behandlung verschmutzt werden. Es wird empfohlen, sie herauszunehmen bzw. abzusetzen.

 Die Düse darf vor, während und nach der Behandlung keinesfalls auf den Patienten gerichtet werden.

PRECAUCIONES

Use una máscara y gafas protectoras





PRECAUZIONI

Indossare una mascherina e occhiali protettivi

FÖRSIKTIGHETSÅTGÄRDER

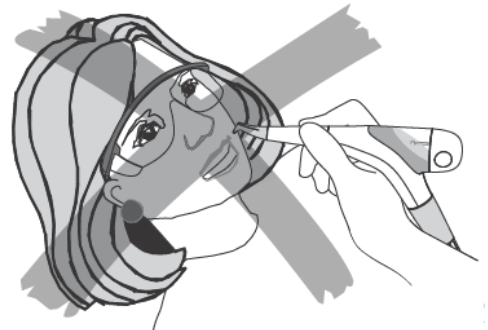
Använd mask och ögonskydd





 Un chorro de polvo dirigido accidentalmente a los ojos puede causar una lesión ocular grave. Por lo tanto, se recomienda encarecidamente que todas las personas lleven gafas protectoras durante el tratamiento.

 A fin de limitar el riesgo de infecciones bacterianas o víricas, y la inhalación de polvo, recomendamos al odontólogo y al higienista que usen una máscara protectora de seguridad.

 Las lentes de contacto o las gafas del paciente pueden ensuciarse durante el tratamiento. Recomendamos retirarlas.

 La cánula no debe apuntar nunca hacia el paciente antes, durante y después de la operación.

 Un getto di polvere accidentalmente diretto negli occhi può provocare gravi lesioni oculari. È pertanto assolutamente necessario che durante il trattamento tutte le persone coinvolte indossino occhiali protettivi.

 Per limitare il rischio di infezioni batteriche o virali e l'inalazione di polvere, raccomandiamo al dentista e all'igienista di indossare una mascherina protettiva.

 Le lenti a contatto del paziente durante il trattamento potrebbero sporcarsi. È consigliabile pertanto rimuoverle...

 L'ugello non deve mai essere puntato verso il paziente, né prima, né durante, né dopo l'intervento.

 En pulverstråle som oavsiktligt riktas in i ögat kan orsaka allvarlig ögonskada. Därför rekommenderar vi starkt att alla personer bär ögonskydd under behandlingen.

 För att begränsa risken för bakterie- eller virusinfektioner och inandning av pulver rekommenderar vi att tandläkaren och tandhygienisten bär handskar, skyddsglasögon och en säkerhetsmask som skydd.

 Patientens kontaktlinser eller glasögon kan bli smutsiga under behandlingen. Vi rekommenderar att de tas av.

 Munstycket får aldrig riktas mot patienten före, under och efter drift.

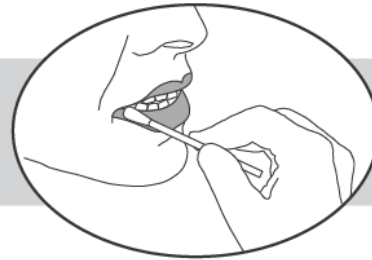

Rinsing the patient mouth before treatment for at least 30 seconds with the BacterX® pro* solution will greatly prevent bacteria development during the treatment.

* BacterX® pro is not available in the USA.

Application of Vaseline® on patient's lips will prevent them becoming dry and chapped.

The cotton rolls stop the flow of saliva, part the lips and protect the gums.

Le rinçage de la bouche du patient, avant traitement pendant un minimum de 30 secondes, avec la solution BacterX® pro permet de réduire la transmission microbienne au cours du traitement.

Nous vous recommandons d'appliquer de la Vaseline® sur les lèvres du patient pour éviter le dessèchement et les gerçures des commissures des lèvres.

Les rouleaux de coton stoppent le flux de salive, écartent les lèvres et protègent les gencives.

Indem der Patient vor der Behandlung mindestens 30 Sekunden lang seinen Mund mit einer BacterX® pro*-Lösung spült, wird die bakterielle Entwicklung während der Therapie weitgehend eingedämmt.

* BacterX® pro ist in den USA nicht erhältlich.

Durch Auftragen von Vaseline® auf die Lippen des Patienten wird verhindert, dass die Lippen trocken und rissig werden.

Watterollen halten den Speichelfluss zurück, spreizen die Lippen ab und schützen das Zahnfleisch.

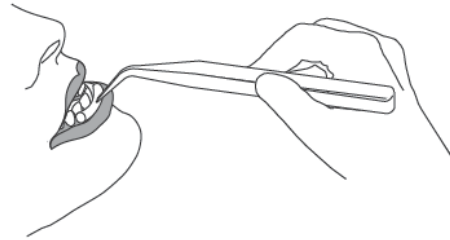

Enjuagar la boca del paciente antes del tratamiento durante al menos 30 segundos con la solución BacterX® pro* evitará en gran medida el desarrollo de bacterias durante el tratamiento.

* BacterX® pro no está disponible en EE.UU.

La aplicación de Vaseline® en los labios del paciente evitará que se sequen y agrieten

Los rollos de algodón detienen el flujo de saliva, separan los labios y protegen las encías.

Sciacquare la bocca del paziente prima del trattamento per almeno 30 secondi con la soluzione BacterX® pro* per prevenire considerevolmente lo sviluppo di batteri durante il trattamento.

* BacterX® pro non è disponibile negli USA.

Applicare della Vaseline® sulle labbra del paziente per evitare che diventino secche e screpolate.

I tamponi di cotone arrestano il flusso di saliva, separano le labbra e proteggono le gengive.

Sköljning av patientens mun före behandlingen under minst 30 sekunder med BacterX® pro*-lösningen ger en stark förebyggande effekt mot bakterietillväxt under behandlingen.

* BacterX® pro är inte tillgängligt i USA.

Bestrykning av patientens läppar med Vaseline® förhindrar att de blir torra och nariga.

Bomullsrullarna stoppar salivflödet, håller undan läpparna och skyddar tandköttet.

TREATMENT

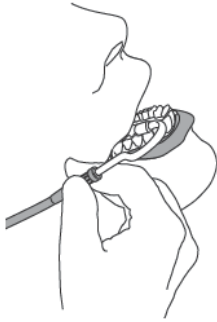

TRAITEMENT



BEHANDLUNG

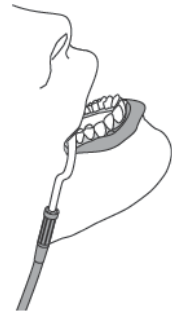



Position the pump for sublingual aspiration.

 Use the high-speed evacuator of your dental unit to evacuate the air/powder mixture deviated by the treated tooth.

 The handpiece and the high-speed evacuator must be handled by the same operator. The high-speed evacuator is thus directed in an optimal way towards the nozzle.

Positionner la pompe à salive pour une aspiration sublinguale.

 Utiliser la grosse canule d'aspiration de votre unit dentaire pour évacuer le mélange air/poudre dévié par la dent traitée.

 La pièce à main et la canule d'aspiration doivent être manipulées par le même opérateur. La canule d'aspiration est ainsi dirigée de manière optimale vers la buse.

Den kleinen Speichelsauger so positionieren, dass unter der Zunge freigesaugt wird.

 Verwenden Sie die grosse Absaugkanüle zum Absaugen des abprallenden Luft-Pulvergemisches.

 Das Handstück und die Absaugkanüle sollten von derselben Person geführt werden. Nur so ist die optimale Führung der Absaugkanüle zur Düsen Spitze gewährleistet.

TRATAMIENTO

TRATTAMENTO

BEHANDLING

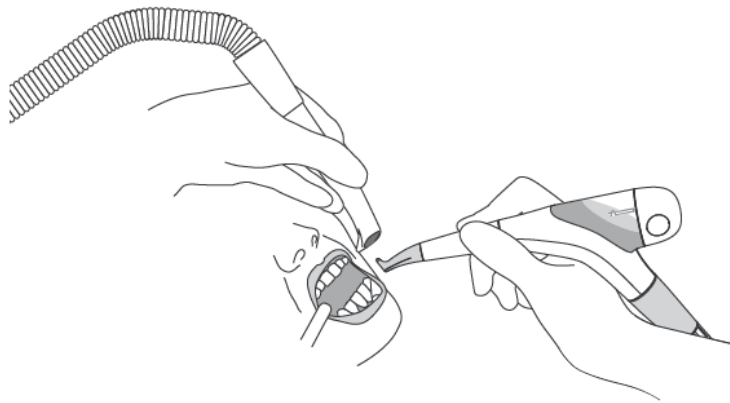

Coloque la bomba para la aspiración sublingual.

☞ Utilice el aspirador de alta velocidad de la unidad dental para aspirar la mezcla de aire/polvo desviada por el diente tratado.

☞ El mango y el aspirador de alta velocidad deben estar en las manos de una sola persona. De este modo el aspirador de alta velocidad se coloca en una dirección óptima hacia la cánula.

Posizionare la cannula aspirasaliva in modo da ottenere aspirazione sublinguale.

☞ Utilizzare la grossa cannula di aspirazione dell'unità dentale per evacuare la miscela aria/polvere deviata dal dente trattato.

☞ Il manipolo e la cannula di aspirazione ad alta velocità devono essere maneggiati dallo stesso operatore, in modo che la seconda sia diretta in maniera precisa verso l'ugello.

Placera pumpen för sublingual aspiration.

☞ Använd höghastighetsutsugen på tandläkarenheten för att suga bort den luft-/pulverblandning som avböjs av den behandlade tanden.

☞ Handstycket och höghastighetsutsugen måste hanteras av samma operatör. Höghastighetsutsugen riktas på så sätt optimalt mot munstycket.

Working Technique

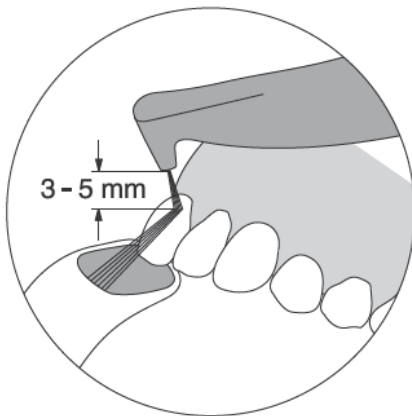

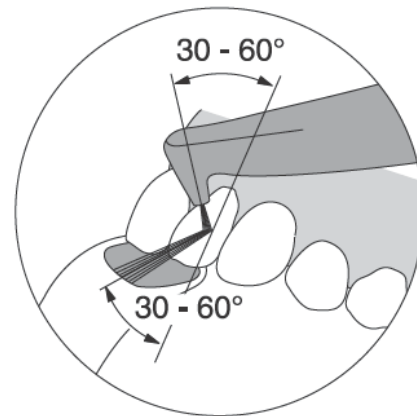

Technique de travail

Arbeitstechnik





 Direct the nozzle strictly towards the surface of the tooth. Respect a distance of 3 to 5 mm.

 You can vary the angle between nozzle and tooth from 30 to 60 degrees. The flatter the angle, the larger the area cleaned.

 During treatment, direct the high-speed pump towards the air/powder jet deviated by the tooth. The angle of reflection is identical to the angle of incidence.

 Dirigez la buse uniquement vers l'émail dentaire, du sillon gingival vers le bord incisif de la dent. Respectez une distance de 3 à 5 mm.

 Vous pouvez faire varier l'angle entre la buse et la dent de 30 à 60 degrés. Plus l'angle est plat, plus la surface nettoyée est étendue.

 Pendant le traitement, dirigez la canule d'aspiration vers le jet air/poudre dévié par la dent. L'angle de réflexion est identique à l'angle incident.

 Richten Sie die Düsen Spitze nur auf die Zahnoberfläche. Bewahren Sie einen Abstand von 3 - 5 mm zur Zahnoberfläche.

 Sie können den Winkel der Düsen Spitze zum Zahn zwischen 30 und 60 Grad variieren. Je flacher Sie den Winkel wählen, desto grösser ist die Fläche, die Sie reinigen.

 Während der Behandlung richten Sie die Absaugkanüle auf das vom Zahn abprallende Luft/Pulvergemisch. Der Ausfallwinkel entspricht dem Einfallswinkel.

Técnica de trabajo

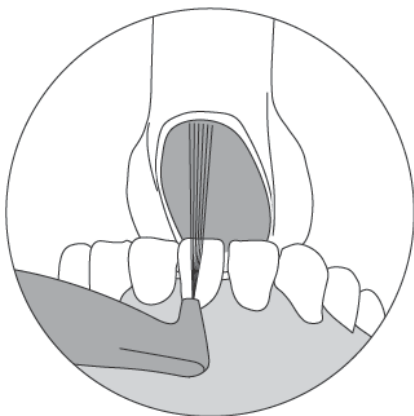



Tecnica di lavoro



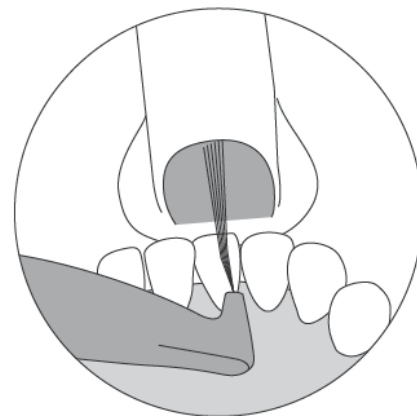

Arbetsteknik





 Dirija la cánula estrictamente hacia la superficie del diente. Respete una distancia de 3 a 5 mm.

 Puede variar el ángulo entre la cánula y el diente entre 30 y 60 grados. Como más plano sea el ángulo mayor será la zona limpiada.

 Durante el tratamiento, dirija la bomba de alta velocidad hacia la pulverización de aire/polvo desviada por el diente. El ángulo de reflexión es idéntico al ángulo de incidencia.

 Dirigere l'ugello unicamente sulla superficie del dente. Osservare una distanza compresa tra 3 e 5 mm.

 È possibile variare l'angolazione tra l'ugello e il dente da 30 a 60 gradi. Con angoli maggiori è possibile trattare superfici più estese.

 Durante il trattamento dirigere la cannula di aspirazione verso il getto aria/polvere deviato dal dente. L'angolo di riflessione è identico all'angolo incidente.

 Rikta munstycket exakt mot tandens yta. Håll ett avstånd på 3 till 5 mm.

 Du kan variera vinkeln mellan munstycket och tanden från 30 till 60 grader. Ju planare vinkel, desto större blir det rengjorda området.

 Under behandlingen ska höghastighets-pumpen riktas mot den luft-/pulverstråle som avböjs av tanden. Reflektionsvinkeln är identisk med infallsvinkeln.

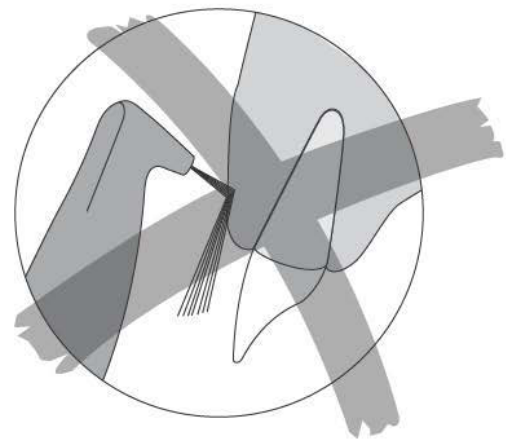
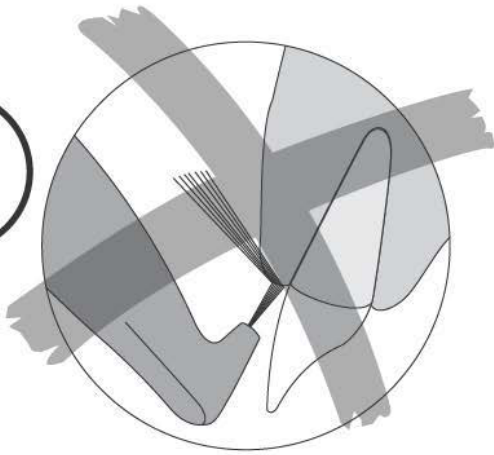

 The air/powder jet is powerful. It can cause injury to the gums or an emphysema caused by the introduction of air into the soft tissue spaces. It is strongly recommended that the operator never direct the nozzle directly at the gum tissue or into the gingival sulcus.

 During treatment, make small circular motions.

Finally after the treatment polish all dental surfaces by setting the water flow rate to the maximum.

 Le jet du mélange air/poudre est puissant. S'il est mal dirigé, il peut être à l'origine d'une lésion gingivale ou d'un emphysème provoqué par l'irruption d'air dans le système vasculaire. Il est donc fortement recommandé de ne jamais diriger la buse directement contre la gencive.

 Réalisez le traitement en effectuant de petits mouvements circulaires.

Polissez finalement toutes les surfaces dentaires après le traitement en réglant le débit d'eau au maximum.

 Der Strahl des Luft-/Pulvergemisches ist sehr stark. Wird er fehlgeleitet, kann es zu einer Schädigung des Zahnfleisches oder zu einem Emphysem durch die in den Blutkreislauf eingeblassene Luft kommen. Richten Sie daher die Düsen Spitze nie direkt auf das Zahnfleisch.

 Führen Sie die Behandlung in kleinen, kreisenden Bewegungen durch.

Zum Abschluss der Behandlung alle Zahnflächen nochmals polieren. Stellen Sie dazu die Wasserzufuhr auf maximal.

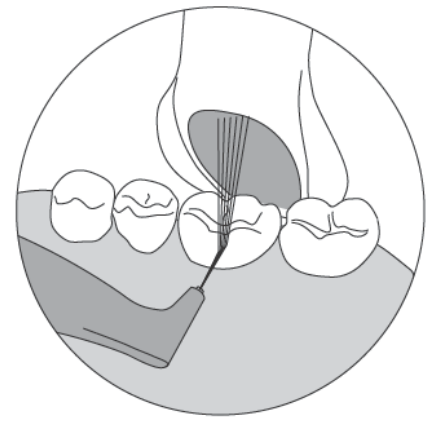
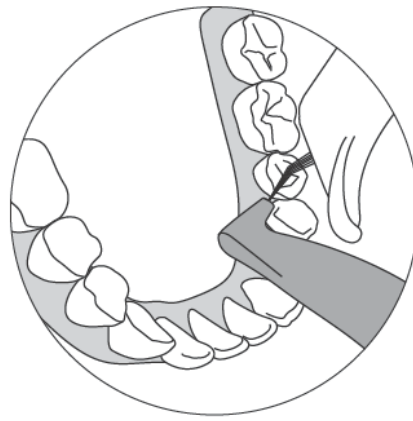
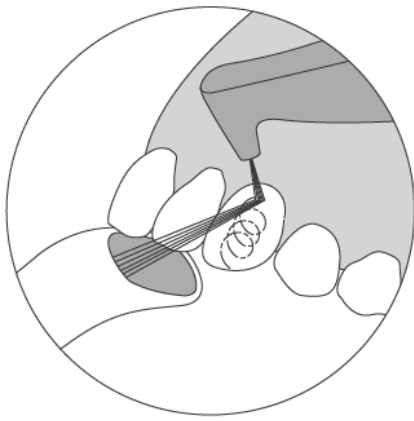

⚠ El inyector de aire/polvo es potente. Puede causar lesiones en las encías o un enfisema causado por la introducción de aire en los espacios de tejidos blandos. Se recomienda encarecidamente que el operador no dirija nunca la cánula directamente al tejido de la encía o al surco gingival.

👉 Durante el tratamiento, realice pequeños movimientos circulares.

Finalmente después del tratamiento pula todas las superficies dentales ajustando el caudal de agua al máximo.

⚠ Il getto della miscela aria/polvere è molto potente e può provocare lesioni alle gengive o enfisema provocato dall'ingresso di aria tra i tessuti molli. Si raccomanda vivamente di non dirigere mai l'ugello direttamente contro la gengiva o il solco gengivale.

👉 Realizzare il trattamento eseguendo piccoli movimenti circolari.

Alla fine del trattamento, lucidare tutte le superfici dentali regolando al massimo la portata dell'acqua.

⚠ Luft-/pulverstrålen är kraftfull. Den kan orsaka skada på tandkötet eller emfysem orsakat av införandet av luft i mjukvävnadsutrymmena. Vi rekommenderar starkt att operatören aldrig riktar munstycket direkt mot tandköttsvävnaden eller in i tandkötets sulkus.

👉 Utför små cirkulära rörelser under behandlingen.

Efter behandlingen ska alla tandytter slutligen poleras genom att vattnets flödes hastighet ställs in på maxvärdet.

Precautions to be taken at the end of the treatment

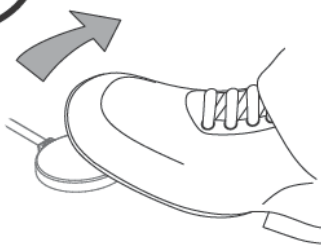



Précautions à prendre à la fin du traitement

SEC...



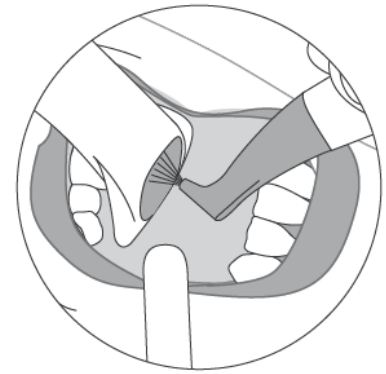

Vorsichtsmassnahmen nach der Behandlung





 When the foot is lifted of the foot pedal, the air/powder jet continues for a few more seconds. End the treatment taking this time frame into account.

 The nozzle can be introduced into the high-speed evacuator still in the patient mouth. This allows time for the unit to decompress with no risk of hurting soft tissues.

 Lorsque le pied est enlevé de la pédale de commande, le jet air/poudre continue encore quelques secondes. Terminer le traitement en tenant compte de ces secondes supplémentaires.

 La buse peut être introduite, encore dans la bouche, dans la canule d'aspiration. Cela laisse à l'appareil le temps de décompresser sans risque d'irriter les muqueuses.

 Wenn Sie Ihren Fuss vom Fusschalter nehmen, hält der Luft-/Pulverstrahl noch ein paar Sekunden lang an. Beenden Sie Ihre Behandlung unter Berücksichtigung dieser zusätzlichen Sekunden.

 Sie können die Düsen Spitze auch in die Absaugkanüle stecken, solange sich diese noch im Mund des Patienten befindet. Dadurch hat das Gerät Zeit, den Druck abzubauen, ohne die Mundschleimhaut zu reizen.

Precauciones que hay que tomar al final del tratamiento

Precauzioni da adottare al termine del trattamento

Försiktighetsåtgärder som ska vidtas vid slutet av behandlingen





 Al quitar el pie del pedal de control, la pulverización de aire/polvo continua durante unos segundos más. Finalice el tratamiento teniendo en cuenta este tiempo adicional.

 La cánula se puede introducir en el aspirador de alta velocidad mientras todavía está en la boca del paciente. Esto sirve para que el aparato tenga tiempo de descomprimir sin riesgo de dañar los tejidos blandos.

 Il getto di aria/polvere continua a fuoriuscire ancora per alcuni secondi dopo aver sollevato il piede dal pedale di comando. Concludere il trattamento tenendo conto di questi secondi supplementari.

 È possibile introdurre l'ugello nella cannula di aspirazione ad alta velocità quando è ancora posizionato nella bocca del paziente. In questo modo è possibile garantire la depressurizzazione dell'unità senza alcun rischio di lesioni ai danni dei tessuti molli.

 När foten lyfts från pedalen fortsätter luft-/pulverstrålen i några sekunder till. Ta med den här tidsramen i beräkningen när du avslutar behandlingen.

 Munstycket kan föras in i den höghastighetsutsug som fortfarande ligger i patienten mun. På så sätt ges tid så att trycket i enheten kan minskas utan risk för skador på mjukvävnader.

Fluoride Application



Fluoruration



Fluoridierung

After completion of treatment, the patient can do a final rinse.

 After the treatment, the teeth are practically free from mucin. It is thus advised to carry out a topical application of fluorine. It is then important to use a colourless fluoride.

Après le polissage final, le patient doit se rincer la bouche.

 Après le traitement, les dents sont pratiquement exemptes de mucine. Il est donc conseillé de procéder à une application topique de fluor. Il est alors important d'utiliser un fluorure incolore.

Nach der Politur sollte der Patient den Mund mit Wasser ausspülen.

 Die Zähne sind nach der Behandlung nahezu muzinfrei. Daher empfiehlt sich eine Fluoridierung. Wichtig ist, dass Sie hierfür ein farbneutrales Fluorid verwenden.

Aplicación de flúor

Fluorizzazione

Fluorapplicering



Después de terminar el tratamiento el paciente puede hacer un enjuague final.

 Después del tratamiento los dientes no tienen prácticamente mucina. Por lo tanto es recomendable una aplicación tópica de flúor. Es importante utilizar flúor incoloro.

Al termine del trattamento, il paziente deve sciacquarsi la bocca.

 Dopo il trattamento, i denti sono praticamente privi di mucina. Si consiglia quindi di eseguire un'applicazione topica di fluoro, utilizzando un fluoruro incoloro.

Efter slutförd behandling kan patienten utföra en slutlig sköljning.

 Efter behandlingen är tänderna praktiskt taget fria från mucin. Det är därför tillrådligt att utföra en topisk fluorapplicering. Då är det viktigt att använda färglös fluorid.

Patient Information

Information au patient

Patientenunterweisung





 After the treatment, the teeth are clean and the dental cuticle is completely eliminated. Its reconstitution by salivary proteins requires between 2 and 3 hours. During this time, the teeth do not have any more natural protection with respect to colouring.

 Tell your patient that during 2 to 3 hours following treatment, he should neither smoke, nor consume food or drinks which could strongly colour the teeth (tea, coffee...).

 Après le traitement, les dents sont propres et la cuticule dentaire est totalement éliminée. Sa reconstitution par les protéines salivaires nécessite entre 2 et 3 heures. Durant ce temps, les dents ne possèdent plus de protection naturelle vis-à-vis des colorants.

 Signalez à votre patient qu'au cours des 2 à 3 heures qui suivent le traitement, il ne doit ni fumer, ni consommer d'aliments ou de boissons qui pourraient fortement colorer la dent (thé, café ...).

 Nach der Behandlung sind die Zähne sauber und die Zahnkutikula wird gänzlich eliminiert. Ihre Wiederherstellung durch die Speichelproteine erfordert zwischen 2 und 3 Stunden. Während dieser Zeit besitzen die Zähne keinen natürlichen Schutz gegenüber den Farbstoffen mehr.

 Weisen Sie Ihre Patienten darauf hin, dass sie 2 bis 3 Stunden nach der Behandlung weder rauchen, noch stark färbende Lebensmittel oder Getränke (wie z.B. Tee, Kaffee usw.) zu sich nehmen dürfen.

Información para el paciente

Informazioni per il paziente

Patientinformation

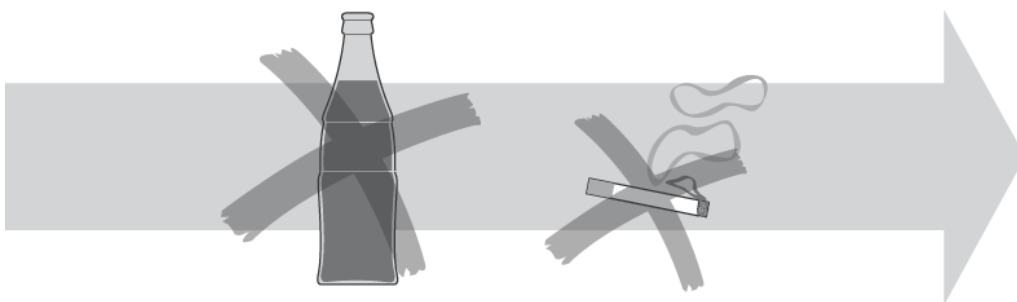



 Después del tratamiento, los dientes están limpios y la cutícula del esmalte dental se ha eliminado completamente. Su reconstrucción con proteínas salivales precisa entre 2 y 3 horas. Durante este tiempo, los dientes no tienen protección natural contra la coloración.

 Indique al paciente que de 2 a 3 horas después del tratamiento no debe fumar ni consumir comida o bebida que pueda colorear fuertemente los dientes (té, café...).

 Al termine del trattamento i denti sono perfettamente puliti e la cuticola dentaria è completamente rimossa. La sua ricostituzione da parte delle proteine salivari richiede tra le 2 e le 3 ore. Durante questo lasso di tempo, i denti non possiedono più la protezione naturale contro gli agenti coloranti.

 Informare il paziente che nel corso delle 2 - 3 ore successive al trattamento, occorre evitare di fumare e consumare alimenti o bevande dall'azione fortemente colorante per i denti (tè, caffè, ecc.)

 Efter behandlingen är tänderna rena och tandbeläggningen har avlägsnats fullständigt. Den återskapas av salivproteiner på mellan 2 och 3 timmar. Under den här tiden har tänderna inte längre något naturligt skydd mot färgning.

 Säg till patienten att han eller hon under 2 till 3 timmar efter behandlingen inte får röka eller äta eller dricka något som skulle kunna färga tänderna kraftigt (te, kaffe ...).

Start the cleaning



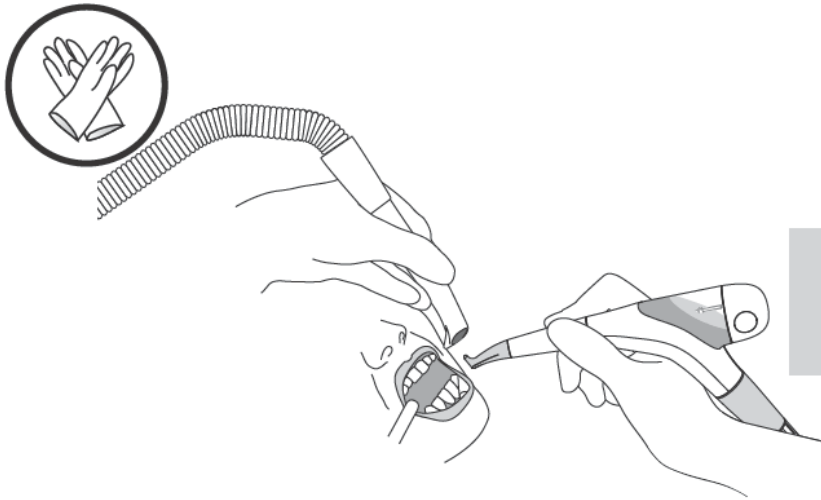

Début du nettoyage

Reinigen des Handstücks



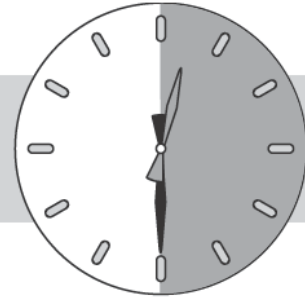

MAX.



 Cleaning, disinfection and sterilizations must be carried out immediately, no later than 30 minutes after the end of the treatment.

 To easily disconnect the handpiece from the body, rotate slightly the handpiece while pulling in the axis.

 Le nettoyage, la désinfection et la stérilisation doivent être effectuées immédiatement, au plus tard 30 minutes après la fin du traitement.

 Pour faciliter la déconnexion de la pièce à main du corps, effectuer une légère rotation de la pièce à main tout en tirant dans l'axe.

 Das Reinigen, Desinfizieren und Sterilisieren muss innerhalb von maximal 30 Minuten nach Beendigung der Behandlung durchgeführt werden.

 Zum Trennen des Handstücks vom Grundkörper drehen Sie das Handstück und ziehen es in Achsenrichtung.

Inicio de la limpieza

Inizio della pulizia

Starta rengöringen

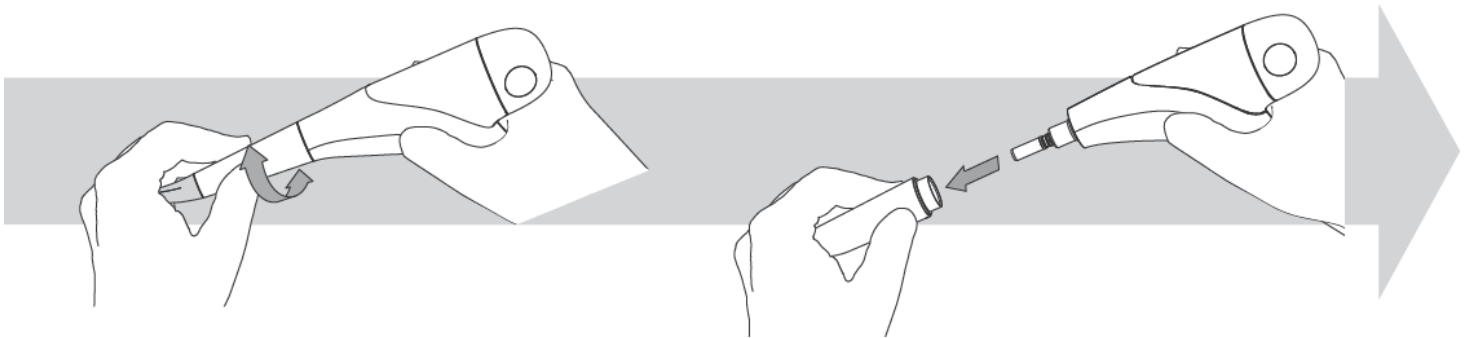



 La limpieza, desinfección y esterilizaciones debe realizarse inmediatamente, antes de 30 minutos después de terminar el tratamiento.

 Para desconectar fácilmente el mango del cuerpo, gírelo ligeramente mientras tira en la dirección del eje.

 Le operazioni di pulizia, disinfezione e sterilizzazione devono essere eseguite immediatamente, non oltre 30 minuti dal termine del trattamento.

 Per scollegare agevolmente il manipo dal corpo, ruotare leggermente il primo tirandolo contemporaneamente dal suo asse.

 Rengöring, desinfektion och sterilisering måste utföras omedelbart, senast 30 minuter efter slutet av behandlingen.

 Du kopplar enkelt bort handstycket från kroppen genom att vrida handstycket lätt medan du drar i axeln.

CLEANING, DISINFECTING AND STERILIZING

Cleaning the handpiece



NETTOYAGE, DÉSINFECTION ET STÉRILISATION

Nettoyage de la pièce à main

REINIGEN, DESINFIZIEREN UND STERILISIEREN

Reinigen des Handstücks



Clean the handpiece with the EasyClean supplied with the unit before disinfecting and sterilizing.

Nettoyer la pièce à main à l'aide de l'EasyClean fourni avec votre appareil avant de la désinfecter et de la stériliser.

Das Handstück vor dem Desinfizieren und Sterilisieren mit dem im Lieferumfang enthaltenen EasyClean-System reinigen.

LIMPIEZA, DESINFECCIÓN Y ESTERILIZACIÓN

Limpieza del mango

PULIZIA, DISINFEZIONE E STERILIZZAZIONE

Pulizia del manipo

RENGÖRING, DESINFEKTION OCH STERILISERING

Rengöra handstycket

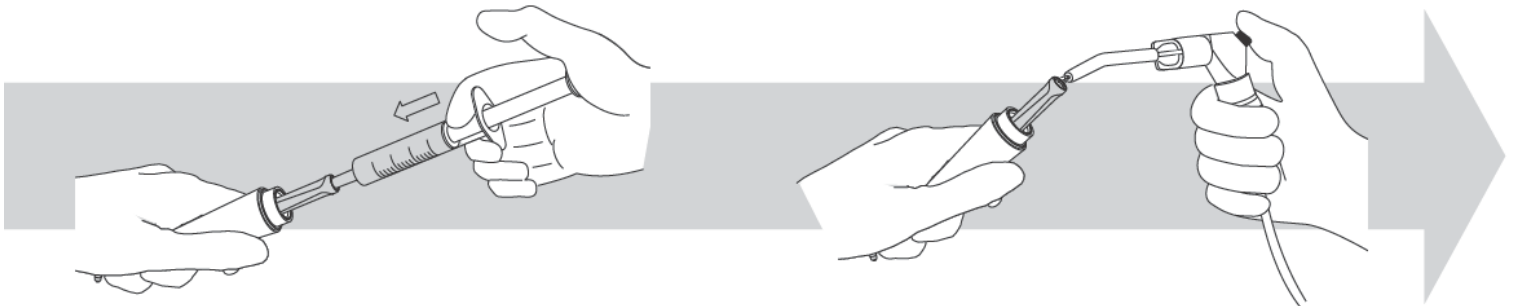

Limpe el mango con el limpiador EasyClean suministrado con el aparato antes de desinfectarlo y esterilizarlo.

Prima di procedere con la disinfezione e sterilizzazione, pulire il manipo con il prodotto EasyClean fornito con l'unità.

Rengör handstycket med det EasyClean som medföljer enheten före desinfektion och sterilisering.

Sterilization of the handpiece



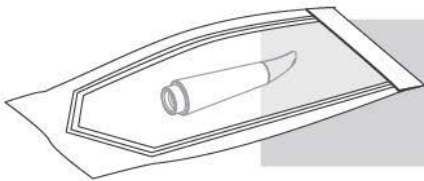

Stérilisation de la pièce à main



Sterilisieren des Handstücks



 Do not exceed the maximum number of sterilization cycles.

 Ne pas dépasser le nombre maximum de cycles de stérilisation.

 Die maximale Anzahl der Sterilisationszyklen darf nicht überschritten werden.

Esterilización del mango

Sterilizzazione del manipolo

Sterilisering av handstycket

 No supere el número máximo de ciclos de esterilización.

 Non superare il numero massimo di cicli di sterilizzazione consentiti.

 Överskrid inte det maximala antalet steriliseringscykler.

Cleaning the unit



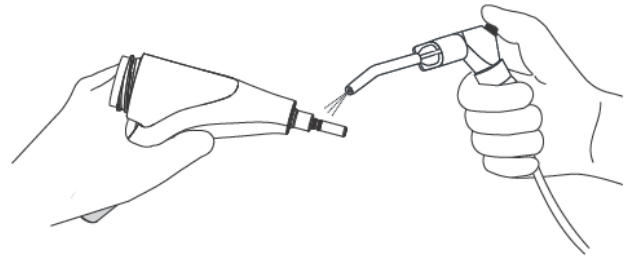

Nettoyage de l'appareil

Reinigen des Geräts





 The unit is not protected against water spray.

 Clean the unit only with an alcohol-based, commercially available (ethanol, isopropanol), colorless disinfectant. The use of scouring powder or an abrasive sponge will damage its surface.

 Do not submerge the unit in a disinfectant bath. It would be likely to be damaged.

Make sure the handpiece connection of the cord is dry

 L'appareil n'est pas protégé contre les projections d'eau. Il ne peut pas être stérilisé.

 Nettoyez l'appareil uniquement avec un désinfectant sans colorant à base d'alcool, vendu dans le commerce (éthanol, isopropanol). L'utilisation de poudre à récurer ou d'une éponge abrasive endommagerait sa surface.

 Ne plongez pas l'appareil dans des bains désinfectants. Il risquerait d'être endommagé.

Veillez à ce que le raccord de pièce à main soit sec.

 Das Gerät ist nicht spritzwassergeschützt.

 Reinigen Sie das Gerät ausschließlich mit einem handelsüblichen, farblosen Desinfektionsmittel auf Alkoholbasis (Ethanol, Isopropanol). Die Verwendung von Scheuerpulver oder Kratzschwämmen führt zu einer Beschädigung der Oberfläche.

 Die Behandlungseinheit nicht in ein Desinfektionsbad tauchen. Es entsteht die Gefahr einer Beschädigung.

Sicherstellen, dass der Anschluss des Netzkabels am Handstück trocken ist.

Limpeza del aparato

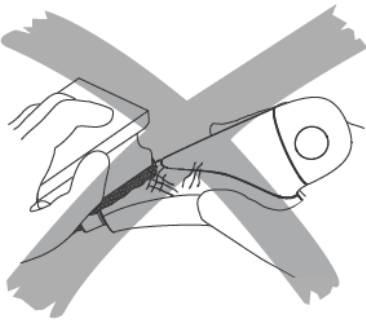

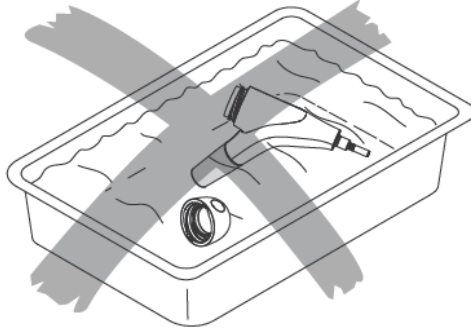

Pulizia dell'unità



Rengöra enheten



 El aparato no está protegido contra las proyecciones de agua.

 Limpie el aparato únicamente con un desinfectante sin colorantes a base de alcohol (etanol, alcohol isopropílico). La utilización de polvos de limpieza o de una esponja abrasiva dañaría su superficie.

 No sumerja el aparato en un baño desinfectante. Es probable que se dañara.

Asegúrese de que el conector del cable del mango esté seco

 L'unità non è protetta dagli spruzzi d'acqua.

 Pulire l'unità dell'apparecchio unicamente con un disinfettante privo di coloranti a base di alcool disponibile sul mercato (etanolo, isopropanolo). Utilizzando polvere abrasiva o una spugna abrasiva si danneggia la superficie.

 Non immergere l'unità in un bagno disinfettante, in quanto ne risulterebbe probabilmente danneggiata.

Assicurarsi che la connessione del raccordo al manipolo sia asciutta

 Enheten är inte skyddad mot vattensprej.

 Enheten får rengöras endast med ett alkoholbaserat, färglöst desinfektionsmedel som finns tillgängligt i handeln (etanol, isopropanol). Användning av skurpulver eller en slipande svamp orsakar skador på enhetens yta.

 Nedsänk inte enheten i ett desinfektionsmedelsbad. Detta orsakar sannolikt skador på enheten.

Se till att sladdens handstyckesanslutning är torr.

Daily cleaning of the device



Nettoyage quotidien de l'appareil

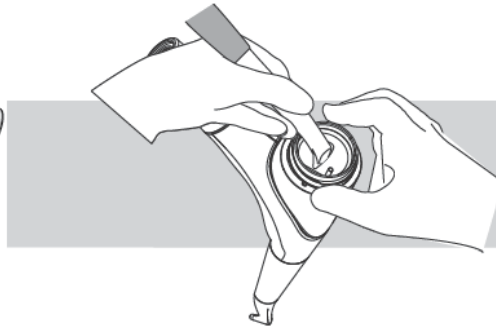

Tägliches Reinigen des Geräts

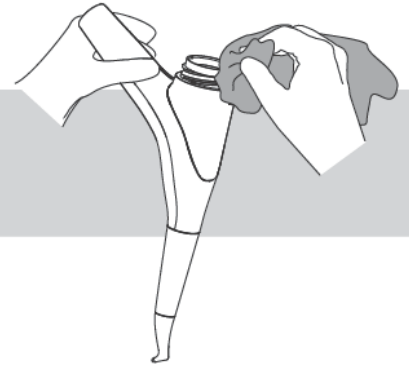

Clean at the end of the work day the powder chamber.

 Empty the powder chamber. Suck the powder residues with the high-speed evacuator of the dental unit.

Clean the threads of the powder chamber with alcohol (ethanol, isopropanol).

Nettoyer à la fin de la journée de travail la chambre à poudre.

 Vider la chambre à poudre. Aspirez les résidus de poudre avec la grosse canule d'aspiration de l'unit dentaire.

Nettoyer le filetage de la chambre à poudre à l'alcool (éthanol, isopropanol).

Am Ende eines jeden Arbeitstags die Pulverkammer reinigen.

 Pulverkammer leeren. Pulverrückstände mit der Hochgeschwindigkeits-Absaugung der Behandlungseinheit absaugen.

Gewinde der Pulverkammer mit Alkohol (Ethanol, Isopropanol) reinigen.

Limpeza diaria del dispositivo

Pulizia quotidiana del dispositivo

Daglig rengöring av enheten

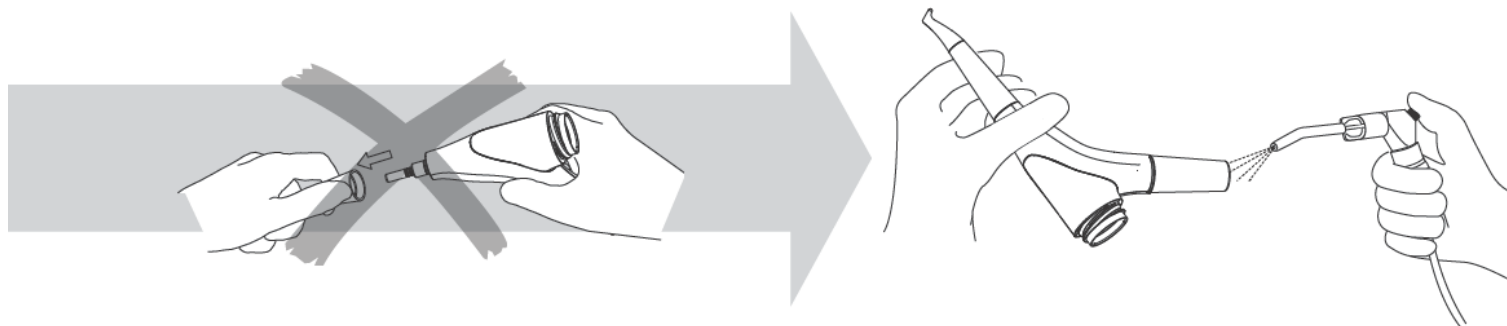

Limpe la cámara de polvo al final del día de trabajo.

 Vacíe la cámara de polvo. Aspire los residuos de polvo con el aspirador de alta velocidad de la unidad dental.

Limpe la rosca de la cámara de polvo con alcohol (etanol, alcohol isopropílico).

Al termine della giornata lavorativa, eseguire la pulizia del comparto della polvere.

 Svuotare il comparto della polvere. Aspirare i residui di polvere con la cannula di aspirazione ad alta velocità dell'unità dentale.

Pulire la filettatura del comparto della polvere con dell'alcool (etanolo, isopropanolo).

Rengör pulverkammaren vid arbetsdagens slut.

 Töm pulverkammaren. Sug bort pulverrester med höghastighetsutsugen på tandläkarenheten.

Rengör gängorna på pulverkammaren med alkohol (etanol, isopropanol).

Daily cleaning of the cap



Nettoyage quotidien du couvercle

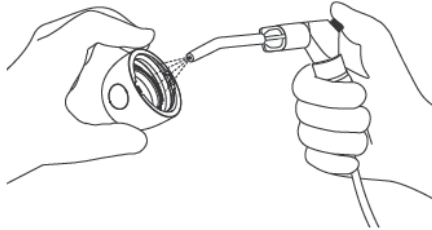

Tägliches Reinigen der Verschlusskappe

Clean and disinfect the cap at the end of the work day.

⚠ The cap must be absolutely dry before closing.

⚠ To ensure a good tightness, the cap ring must be replaced at least once a year.

Nettoyez et désinfectez le bouchon à la fin de la journée de travail.

⚠ Le bouchon doit être parfaitement sec avant la fermeture.

⚠ Pour assurer la bonne étanchéité, la bague du bouchon doit être remplacée au moins une fois par an.

Verschlusskappe am Ende eines jeden Arbeitstags reinigen und desinfizieren.

⚠ Vor dem erneuten Aufschrauben muss die Verschlusskappe absolut trocken sein.

⚠ Zur Gewährleistung einer einwandfreien Dichtigkeit muss die Verschlusskappe mindestens einmal jährlich ausgetauscht werden.

Limpeza diaria del tapón

Pulizia quotidiana del coperchio

Daglig rengöring av locket

Limpe y desinfecte el tapón al final del día de trabajo.

 El tapón debe estar totalmente seco antes de cerrarlo.

 Para garantizar una perfecta estanqueidad, la junta del tapón debe sustituirse al menos una vez al año.

Al termine della giornata lavorativa, smontare e disinfettare il coperchio.

 Assicurarsi che il coperchio sia completamente asciutto prima di chiuderlo.

 Per garantire una buona tenuta, sostituire la guarnizione del coperchio almeno una volta all'anno.

Rengör och desinfektera locket vid arbetsdagens slut.

 Locket måste vara fullkomligt torrt innan det stängs.

 För att förslutningen säkert ska hålla tätt måste lockringen bytas ut minst en gång per år.

MAINTENANCE

Replacing the cap and the O-rings

MAINTENANCE

Remplacer le bouchon et les o-rings

WARTUNG

Austauschen der Verschlusskappe und der O-Ringe

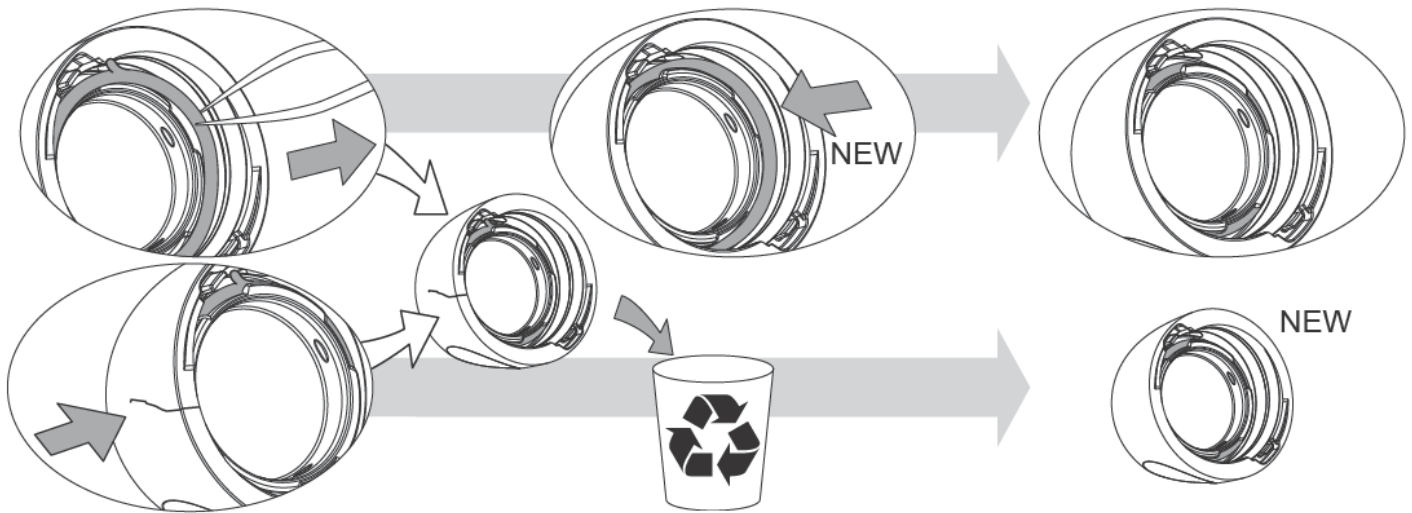



 Check the state of the threads of the powder chamber and cap. The powder chamber is pressurized during use. The condition of the powder chamber and cap is an important safety factor.

 Replace faulty parts immediately.

 If an o-ring is damaged or worn out, it must be replaced immediately.

Use a non-cutting tool to remove the cap ring.

 Contrôler l'état du filetage de la chambre à poudre et du couvercle. Pendant le traitement, la chambre à poudre est sous pression. Le bon état de la chambre à poudre et du couvercle est déterminant pour la sécurité.

 Remplacer immédiatement les pièces défectueuses.

 Si un joint o-ring est endommagé ou usé, il doit être remplacé immédiatement.

Utiliser un outil non coupant pour enlever la bague du bouchon.

 Zustand des Gewindes der Pulverkammer und der Verschlusskappe überprüfen. Die Pulverkammer steht während der Benutzung des Geräts unter Druck. Der Zustand der Pulverkammer und Verschlusskappe ist ein wichtiger Sicherheitsaspekt.

 Defekte Teile unverzüglich austauschen.

 Wenn ein O-Ring beschädigt oder verschlissen ist, muss er unverzüglich ausgetauscht werden.

Kein Schneidwerkzeug zum Austauschen der Verschlusskappe verwenden.

MANTENIMIENTO

Sustitución del tapón y las juntas tóricas

MANUTENZIONE

Sostituzione del coperchio e delle guarnizioni ad anello

UNDERHÅLL

Byta ut locket och O-ringarna

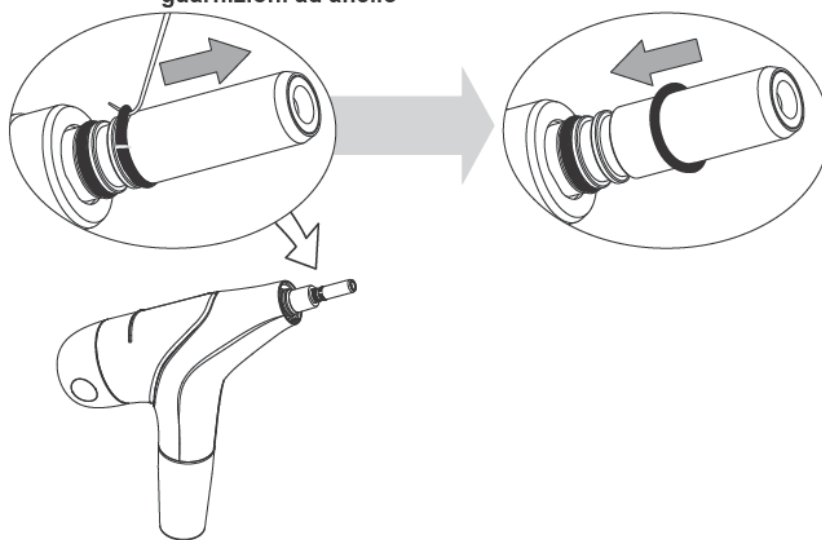

⚠ Compruebe el estado de la rosca de la cámara de polvo y del tapón. La cámara de polvo está presurizada durante el uso. El estado de la cámara de polvo y del tapón es un factor de seguridad importante.

⚠ Sustituya las piezas defectuosas inmediatamente.

⚠ Si alguna junta tórica está dañada o desgastada, debe sustituirse inmediatamente.

Utilice una herramienta no cortante para extraer la junta del tapón.

⚠ Controllare lo stato delle filettature del comparto della polvere e del coperchio. Il comparto della polvere viene posto sotto pressione durante l'uso. Lo stato del comparto della polvere e del coperchio è un fattore essenziale per la sicurezza.

⚠ Sostituire immediatamente i componenti difettosi.

⚠ Se una guarnizione ad anello è danneggiata o consumata, occorre sostituirla immediatamente.

Usare uno strumento non affilato per rimuovere la guarnizione ad anello del coperchio.

⚠ Kontrollera skicket hos gängorna på pulverkammaren och locket. Pulverkammaren är trycksatt under användning. Pulverkammarens och lockets skick är en viktig säkerhetsfaktor.

⚠ Byt ut bristfälliga delar omedelbart.

⚠ Om en O-ring är skadad eller utsliten måste den bytas ut omedelbart.

Använd ett icke-skärande verktyg för att avlägsna lockringen.

Annual maintenance

Maintenance annuelle

Jährliche Wartung



To keep your device in a perfect operating and to extend its life, send your device each year for an annual maintenance to EMS or an approved EMS repair center.

Pour garantir un bon fonctionnement et prolonger la vie de votre appareil, renvoyer votre appareil chaque année pour une maintenance annuelle chez EMS ou dans un centre de réparation agréé EMS.

Zur Gewährleistung eines ordentlichen Betriebszustands und zur Verlängerung der Nutzungsdauer muss das Gerät einmal pro Jahr zur Wartung an EMS oder an ein EMS-genehmigtes Reparaturzentrum gesendet werden.

Mantenimiento anual

Manutenzione annuale

Årligt underhåll

Para mantener el dispositivo en perfecto estado y alargar su vida útil, envíe el dispositivo una vez al año para un mantenimiento anual a EMS o a un centro de reparación autorizado por EMS.

Per mantenere il dispositivo in condizioni operative ottimali ed estenderne la vita utile, spedirlo ogni anno a EMS o a un centro riparazioni autorizzato per sottoporlo a manutenzione annuale.

För att hålla enheten i perfekt funktionskick och maximera dess livslängd ska du skicka in den varje år för årligt underhåll till EMS eller ett godkänt EMS-reparationscenter.

SAFETY PRECAUTIONS

EMS and the dealer of this product accept no liability for direct or consequential injury or damage resulting from improper use, arising in particular through non-observance of the operation instructions, or improper preparation and maintenance.

 Use for the intended purpose only. Before using the product, make sure that the manual has been read. This also applies to any equipment used with this product. Failure to observe the operation instructions may result in the patient or user suffering serious injury or the product being damaged, possibly beyond repair.

 Risk of explosion: Do not use this product in the presence of inflammable anaesthetics or gases.

 This product must be used only by trained and qualified personnel (dentist or dental hygienist).

 Before each use, clean, disinfect and sterilize the different pieces and accessories of this product (nozzles excepted). Please refer to the information provided in the operation instructions. Non-sterile pieces and accessories may cause bacterial or viral infections.

REMARQUES CONCERNANT LA SÉCURITÉ

EMS et le distributeur de ce produit ne peuvent être tenus responsables d'éventuels préjudices directs et indirects résultant d'un emploi inadéquat ou d'un maniement incorrect, en particulier lorsque le mode d'emploi n'a pas été respecté ou lorsque la préparation et l'entretien n'ont pas été correctement effectués.

 Utiliser uniquement le produit pour les applications prévues. Ce mode d'emploi doit être soigneusement étudié avant l'utilisation. Ceci est également valable pour tous les équipements pouvant être utilisés en combinaison avec ce produit. La non observation de ces instructions peut engendrer des risques sérieux de blessures pour le patient et l'utilisateur ou des dommages définitifs à ce produit.

 Risque d'explosion: Ne pas utiliser ce produit en présence d'anesthésiques ou de gaz inflammables.

 Ce produit ne doit être utilisé que par un personnel qualifié et formé (dentiste ou hygiéniste).

 Avant chaque utilisation, nettoyer, désinfecter et stériliser les différentes pièces et accessoires de ce produit (à l'exception des buses). Respecter pour cela les indications correspondantes du mode d'emploi. Des pièces et accessoires non stérilisés peuvent être à l'origine d'infections bactériennes ou virales.

SICHERHEITSVORSCHRIFTEN

EMS und der Händler übernehmen keine Haftung für unmittelbare oder mittelbare Verletzungen oder Schäden, die durch unsachgemäßen Gebrauch verursacht wurden, insbesondere infolge der Nichtbeachtung der Gebrauchsanweisung oder unsachgemäßen Vorbereitung und Wartung.

 Nur für den bestimmungsgemäßen Gebrauch. Vor Gebrauch sicherstellen, dass die Gebrauchsanweisung durchgelesen wurde. Dies gilt auch für alle in Verbindung mit diesem Produkt verwendeten Instrumente und Geräte. Die Nichtbeachtung der Gebrauchsanweisung kann zu schweren Verletzungen beim Patienten oder beim Anwender oder zur – möglicherweise irreparablen – Beschädigung des Produkts führen.

 Explosionsgefahr: Produkt nicht in Gegenwart brennbarer Anästhetika oder Gase verwenden.

 Produkt darf nur durch geschultes, qualifiziertes Personal verwendet werden (Zahnarzt oder Zahnhygieniker).

 Vor jedem Gebrauch alle Bau- und Zubehörteile des Produkts reinigen, desinfizieren und sterilisieren (Düsen ausgenommen). Siehe hierzu die entsprechenden Angaben in der Gebrauchsanweisung. Unsterile Bau- und Zubehörteile können Bakterien- oder Virusinfektionen verursachen.

PRECAUCIONES DE SEGURIDAD

EMS y el distribuidor de este producto no se hacen responsables de los daños directos e indirectos derivados del uso o manipulación incorrectos de este producto, especialmente por la no observación de las instrucciones de empleo o por una preparación y un mantenimiento incorrectos.

 Utilizar únicamente para su finalidad prevista. Antes de utilizar este producto por primera vez, lea con atención este manual. Válido igualmente para todos los productos que utilice en combinación con este aparato. La no observancia de estas instrucciones de empleo puede tener como consecuencia lesiones o desperfectos del producto, puede que irreparables.

 Riesgo de explosión: No utilice este producto en combinación con anestésicos o gases inflamables.

 Este producto debe ser utilizado únicamente por personal capacitado y cualificado (dentista o higienista dental).

 Antes de su primera utilización, limpie, desinfecte y esterilice las diferentes partes y accesorios de este producto (exceptuando cánulas). Consulte la información que se proporciona en las instrucciones de empleo. Las piezas y accesorios no estériles pueden causar infecciones bacterianas o virales.

PRECAUZIONI DI SICUREZZA

EMS e il distributore di questo prodotto declinano ogni responsabilità per lesioni personali o danni materiali, diretti o indiretti, derivanti dall'uso improprio del prodotto, in particolare dalla mancata osservanza delle istruzioni per l'uso o da operazioni di preparazione e manutenzione non corrette.

 Utilizzare esclusivamente per l'uso previsto. Prima di utilizzare il prodotto, leggere attentamente le istruzioni per l'uso. Le precauzioni indicate sono valide per qualsiasi apparecchiatura utilizzata con il prodotto. La mancata osservanza delle indicazioni fornite nelle istruzioni per l'uso può comportare gravi lesioni al paziente o all'operatore o danni al prodotto, anche irreparabili.

 Rischio di esplosione: non usare questo prodotto in presenza di gas o anestetici infiammabili.

 Questo prodotto deve essere usato esclusivamente da personale formato e qualificato (dentisti o igienisti dentali).

 Prima di ogni trattamento pulire, disinfettare e sterilizzare i vari componenti e accessori del prodotto (salvo gli ugelli). Fare riferimento alle informazioni fornite nelle istruzioni per l'uso. Componenti e accessori non sterili potrebbero provocare infezioni batteriche o virali.

SÄKERHETSANVISNINGAR

EMS och återförsäljaren av denna produkt tar inget ansvar för direkt eller sekundär personskada eller materiell skada som uppstår till följd av felaktig användning, i synnerhet på grund av icke-efterlevnad av bruksanvisningen, eller felaktig förberedelse och felaktigt underhåll.

 Får användas endast för det avsedda syftet. Se till att du har läst igenom handboken innan du använder produkten. Det här gäller även för all utrustning som används tillsammans med denna produkt. Underlåtenhet att följa bruksanvisningen kan leda till att patienten eller användaren skadas allvarligt eller till produktskada som kan vara irreparabel.

 Risk för explosion: Denna produkt får inte användas i närheten av brandfarliga anestetika eller gaser.

 Denna produkt får användas endast av utbildad och behörig personal (tandläkare eller tandhygienist).

 Rengör, desinfektera och sterilisera produktens olika delar och tillbehör (utom munstycket) före varje användning. Se den information som tillhandahålls i bruksanvisningen. Osterila delar och tillbehör kan orsaka bakterie- eller virusinfektioner.

 In order to avoid the use of any inappropriate powders, it is highly recommended to always empty the powder chamber after use.

 The powders provided by EMS are especially designed for use with the unit. Do not use powders from other manufacturers as this could damage the unit or could adversely affect its efficiency.

 Never use "EMS Abrasive Powder" in the unit as this would damage it.

 Always examine the product for damage before starting the treatment. Damaged accessories or a damaged device must not be used and must be replaced. Use original EMS spare parts and accessories only.

 Have this product exclusively repaired by an approved EMS repair center.

 Afin d'éviter l'utilisation de poudres inadaptées, il est fortement recommandé de veiller à toujours vider la chambre à poudre de l'appareil après utilisation.

 Les poudres fournies par EMS sont spécialement conçues pour être utilisées avec le produit. N'utilisez pas de poudre provenant d'autres fabricants car le produit pourrait être endommagé ou son efficacité compromise.

 N'utilisez jamais la poudre "EMS Abrasive Powder" dans l'appareil car elle l'endommagerait.

 Vérifier avant chaque traitement que le produit ne présente pas de défauts. Un accessoire ou un appareil endommagé ne doit plus être utilisé, et doit être remplacé. N'utilisez que des pièces et des accessoires EMS d'origine.

 Faire réparer ce produit exclusivement par un centre de réparation agréé EMS.

 Um die Verwendung eines ungeeigneten Pulvers zu vermeiden, sollte die Pulverkammer nach der Verwendung grundsätzlich geleert werden.

 Die EMS-Pulver wurden speziell für den Gebrauch mit dieser Behandlungseinheit entwickelt. Verwenden Sie keine Fremdprodukte, da das Gerät sonst beschädigt oder in seiner Leistung beeinträchtigt werden kann.

 Verwenden Sie nie „EMS Abrasive Powder“ in diesem Produkt, da es dadurch beschädigt wird.

 Produkt vor Behandlungsbeginn stets auf eventuelle Beschädigungen überprüfen. Beschädigtes Zubehör oder ein beschädigtes Gerät dürfen nicht verwendet werden und müssen ausgetauscht werden. Ausschließlich Original-EMS-Ersatzteile und -Zubehör verwenden.

 Reparaturen des Produkts ausschließlich durch autorisierte EMS-Reparaturzentren durchführen lassen.

 Para evitar el uso de polvos inadecuados, es muy recomendable vaciar siempre la cámara de polvo después de su uso.

 Los polvos suministrados por EMS están especialmente diseñados para su uso con el aparato. No utilice polvos de otros fabricantes ya que podrían dañar el aparato o afectar negativamente su eficacia.

 No utilice nunca "EMS Abrasive Powder" en el aparato porque lo dañaría.

 Compruebe antes de cada tratamiento que su producto no presenta defectos. Un accesorio o un aparato dañado no se debe utilizar y se debe sustituir. Utilice únicamente piezas y accesorios originales EMS.

 La reparación de este producto debe realizarse exclusivamente en un centro de reparación de EMS.

 Per evitare il rischio di utilizzare polveri inadeguate, si consiglia vivamente di svuotare il comparto della polvere dopo ciascun utilizzo.

 Le polveri fornite da EMS sono studiate specificamente per l'utilizzo con l'unità. Non usare polveri di altri produttori in quanto potrebbero danneggiare l'unità o comprometterne l'efficacia.

 Non utilizzare mai la polvere abrasiva "EMS Abrasive Powder" con l'apparecchio, in quanto ne risulterebbe danneggiato.

 Prima di iniziare il trattamento esaminare sempre il prodotto per rilevare la presenza di eventuali danni. Non utilizzare accessori o dispositivi danneggiati, ma provvedere alla loro sostituzione. Usare esclusivamente parti di ricambio e accessori EMS originali.

 Questo prodotto deve essere riparato esclusivamente presso un centro assistenza EMS autorizzato.

 För att förhindra användning av olämpliga pulver rekommenderar vi starkt att du alltid tömmer pulverkammaren efter användning.

 De pulver som tillhandahålls av EMS är särskilt avsedda för användning tillsammans med enheten. Använd inte pulver från andra tillverkare eftersom det kan skada enheten eller ha skadlig inverkan på dess effektivitet.

 Använd aldrig "EMS Abrasive Powder" i enheten eftersom detta skulle skada enheten.

 Undersök alltid produkten avseende skador innan du påbörjar behandlingen. Skadade tillbehör eller en skadad enhet får inte användas och måste bytas ut. Använd endast originalreservdelar och -tillbehör från EMS.

 Låt endast ett godkänt EMS-reparationscenter reparera denna produkt.

STORING THE PRODUCT

RANGEMENT DU PRODUIT

AUFBEWAHREN DES PRODUKTS



 Keep the original packaging until the product is to be disposed of permanently. You can use it for shipping or storing at any time.

Should you wish to store the product for an extended period of time:

- Proceed as described in the chapter "Cleaning, disinfecting and sterilizing".
- Pack the product and all accessories in the original packaging.

Please refer to the storage and transport conditions in the "Technical data".

 Nous vous conseillons de conserver l'emballage d'origine jusqu'à la mise au rebut de votre produit. Vous pouvez ainsi l'utiliser à tout moment pour le rangement ou le transport.

Si vous envisagez de ne pas utiliser votre produit durant une période prolongée:

- Suivre les étapes décrites au chapitre "Nettoyage, désinfection et stérilisation".
- Ranger le produit et les accessoires dans l'emballage d'origine.

Tenir compte des conditions de stockage et de transport décrites au chapitre "Caractéristiques techniques".

 Originalverpackung bis zur endgültigen Entsorgung des Produkts aufbewahren. Sie kann jederzeit für den Versand oder die Lagerung genutzt werden.

Bei Einlagerung des Produkts für einen längeren Zeitraum:

- Vorgehen wie im Abschnitt „Reinigen, Desinfizieren und Sterilisieren“ beschrieben.
- Produkt und alle Zubehörteile in die Originalverpackung packen.

Anforderungen an Lagerung und Transport im Abschnitt „Technische Daten“ beachten.

ALMACENAMIENTO DEL PRODUCTO

 Le aconsejamos que conserve el embalaje original hasta el momento de deshacerse de su producto. Puede utilizarlo para transportarlo o almacenarlo en cualquier momento.

Si deseara almacenar el producto durante un período de tiempo prolongado:

- Proceda como se describe en el capítulo "Limpieza, desinfección y esterilización".
- Guarde el producto y todos los accesorios en el embalaje original.

Por favor, observe también las condiciones de almacenamiento y transporte descritas en el capítulo "Especificaciones técnicas".

CONSERVAZIONE DEL PRODOTTO

 Conservare l'imballo originale fino allo smaltimento definitivo del prodotto, in quanto è possibile utilizzarlo per la conservazione o per la spedizione.

Se si desidera conservare il prodotto per un periodo di tempo prolungato:

- Seguire le indicazioni fornite nel capitolo "Pulizia, disinfezione e sterilizzazione".
- Imballare il prodotto e tutti gli accessori nella confezione originale.

Fare riferimento alle condizioni per il trasporto e la conservazione descritte nel capitolo "Dati tecnici".

FÖRVARING AV PRODUKTEN

 Behåll originalförpackningen tills produkten ska kasseras slutgiltigt. Den kan när som helst användas för transport eller förvaring.

Om du önskar förvara produkten under en längre tidsperiod:

- Följ anvisningarna i kapitlet Rengöring, desinfektion och sterilisering.
- Förpacka produkten och alla tillbehör i originalförpackningen.

Se de förvarings- och transportförhållanden som anges i Tekniska data.

PRODUCT DISPOSAL

The product shall not be discarded in domestic household waste.

Should you wish to definitively dispose of the product, please comply with the regulations which apply in your country.

WARRANTY

Damages due to non-adherence to the operating instructions or wear out of parts are excluded from warranty.

 The warranty of your product will be cancelled if you try to open it.

ACCESSORIES

Accessories are available from EMS or any authorized dealers. Please contact your customer service directly.

RECYCLAGE

Le produit, ses accessoires et son emballage ne contiennent pas de substances dangereuses pour l'environnement.

Si vous souhaitez mettre définitivement au rebut le produit, respectez les directives nationales spécifiques en vigueur dans votre pays.

GARANTIE

Des dégâts liés au non-respect du mode d'emploi ou l'usure des pièces sont exclus de la garantie.

 La garantie de votre produit sera annulée si vous essayez de l'ouvrir.

ACCESSOIRES

Vous trouverez les accessoires auprès d'EMS ou de l'un des distributeurs autorisés. Veuillez contacter votre service clientèle directement.

ENTSORGEN DES PRODUKTS

Das Produkt darf nicht mit dem normalen Haushaltsmüll entsorgt werden.

Wollen Sie Ihr Produkt endgültig entsorgen, beachten Sie bitte die jeweils in Ihrem Land geltenden Bestimmungen.

GARANTIE

Schäden, die durch Nichtbeachtung der Bedienungsanweisungen entstehen bzw. die Abnutzung der Teile sind von der Garantie ausgenommen.

 Die Garantie Ihres Produkts erlischt, wenn Sie versuchen, es zu öffnen.

ZUBEHÖR

Zubehör kann über EMS oder jeden zugelassenen Händler bezogen werden. Bitte wenden Sie sich direkt an den Kundendienst.

ELIMINACIÓN DEL PRODUCTO

El producto no debe desecharse con los residuos domésticos.

Si deseara deshacerse definitivamente del producto, cumpla la normativa correspondiente de su país.

GARANTÍA

Los daños debidos a la falta de cumplimiento de las instrucciones de empleo o al desgaste de piezas están excluidos de la garantía.

 La garantía de su producto quedará anulada si intenta abrirlo.

ACCESORIOS

Los accesorios se encuentran disponibles a través de EMS o cualquier distribuidor autorizado. Contacte directamente con el servicio de atención al cliente.

SMALTIMENTO DEL PRODOTTO

Non smaltire il prodotto insieme ai normali rifiuti domestici,

ma attenersi alle normative in vigore nel proprio paese.

GARANZIA

I danni causati dall'inosservanza delle istruzioni operative o dovuti ad usura delle parti sono esclusi dalla garanzia.

 Se si tenta di aprire il prodotto la garanzia verrà annullata.

ACCESSORI

Gli accessori sono disponibili presso EMS o i rivenditori autorizzati. Si prega di contattare direttamente l'assistenza clienti.

BORTSKAFFANDE AV PRODUKTEN

Produkten får inte kasseras som hushållsavfall.

Följ de föreskrifter som är tillämpliga i ditt land om du vill kassera produkten slutgiltigt.

GARANTI

Skador som uppkommit på grund av icke-efterlevnad av bruksanvisningen eller till följd av förslitning av delar undantas från garantin.

 Produktgarantin ogiltiggörs om du försöker öppna produkten.

TILLBEHÖR

Tillbehör kan tillhandahållas av EMS eller en auktoriserad återförsäljare. Kontakta kundservice direkt.

EMS-SERVICE

Should your product need additional servicing or repairs, please send it to your dealer or our approved EMS repair center.

In the case of non-authorized repairs or damaged due to non-adherence to the operating instructions, EMS accepts no liability whatsoever. This will also void the warranty.

It is best to ship your product in the original packaging. It protects your product against damage during shipment.

 Before dispatching your product including all accessories, please clean, disinfect and sterilize as described in the operating instructions.

 The connector must be dismantled or changed only by an approved EMS repair center.

 You can ask for a modification of the type of adapter of the apparatus, in the range available near an approved EMS repair center only.

When sending your product directly to the approved EMS repair center, please include the name of your dealer. This simplifies processing for us.

SERVICE EMS

Pour toute autre intervention de maintenance ou de réparation, envoyez votre produit à votre distributeur ou directement à votre centre de réparation agréé EMS.

Des réparations sans autorisation ou le non-respect du mode d'emploi dégagent EMS de toute responsabilité et annulent la garantie.

Pour l'expédition, utilisez de préférence l'emballage d'origine. Votre produit sera mieux protégé contre les incidents de transport.

 Avant d'expédier votre produit avec l'ensemble de ses accessoires, désinfectez, nettoyez et stérilisez-le conformément au mode d'emploi.

 L'adaptateur ne doit être démonté ou changé que par un centre de réparation agréé EMS.

 Vous pouvez demander une modification du type d'adaptateur de l'appareil, dans la gamme disponible auprès d'un centre de réparation agréé EMS seulement.

En cas d'expédition directe de votre produit vers votre centre de réparation agréé EMS, indiquez le nom de votre distributeur. Cela nous permettra ainsi de simplifier le traitement.

EMS-SERVICE

Für alle anderen Wartungs- oder Reparaturarbeiten schicken Sie Ihr Produkt bitte an Ihren Händler oder direkt an unser EMS genehmigtes Reparaturzentrum

Reparaturen ohne Erlaubnis sowie Schäden bei Nichtbeachtung der Bedienungsanleitung entbinden EMS von jeglicher Haftung. Ausserdem erlischt der Garantieanspruch.

Für den Versand verwenden Sie am besten die Originalverpackung. Dadurch ist es während des Transports vor Beschädigung geschützt.

 Bitte denken Sie daran, Ihr Produkt mit allem Zubehör vor dem Versand entsprechend der Bedienungsanleitung zu desinfizieren, zu reinigen und zu sterilisieren.

 Der Adapter darf nur durch ein von EMS autorisiertes Reparaturzentrum demontiert oder gewechselt werden.

 Sie können Ihr Gerät mit einem anderen Adapter-Typ aus der beim EMS genehmigten Reparaturzentrum verfügbaren Produktpalette ausstatten.

Bei einem Direktversand Ihres Produkts an das EMS-genehmigte Reparaturzentrum geben Sie bitte den Namen des Händlers an. Sie erleichtern uns damit die Abwicklung.

SERVICIO TÉCNICO DE EMS

Para todos los demás trabajos de mantenimiento o reparación rogamos envíe su producto a su distribuidor o directamente a nuestro centro de reparación autorizado EMS.

Una reparación no autorizada así como los daños derivados de la no observación de las instrucciones de empleo liberan a EMS de cualquier responsabilidad en cuanto a la garantía se refiere.

Para el transporte lo mejor es utilizar el embalaje original. Dentro de éste su producto estará protegido de forma óptima contra un transporte incorrecto.

 Antes de enviar su producto con todos los accesorios, límpielos, desinféctelos y esterilícelos conforme se describe en las instrucciones de empleo.

 El conector debe desecharse o cambiarse en un centro de reparación autorizado por EMS.

 Puede solicitar una modificación del tipo de adaptador del aparato, dentro de la gama disponible, únicamente en un centro de reparación aprobado por EMS.

Cuando envíe su producto directamente a un centro de reparación autorizado por EMS, indique el nombre de su distribuidor. De este modo nos facilitará la gestión.

ASSISTENZA EMS

Per altre operazioni di manutenzione ed eventuali riparazioni inviare il prodotto acquistato al proprio rivenditore o direttamente al centro di riparazione autorizzato EMS.

In caso di riparazioni non autorizzate o danni dovuti alla mancata osservanza delle istruzioni per l'uso, EMS declina qualsiasi responsabilità in merito e considera nulla la garanzia.

Si consiglia di spedire il prodotto nell'imballo originale, come protezione dai danni durante la spedizione.

 Prima di spedire il prodotto o qualsiasi accessorio, eseguire le operazioni di pulizia, disinfezione e sterilizzazione come descritto nelle istruzioni per l'uso.

 Le operazioni di smontaggio e modifica del raccordo possono essere eseguite unicamente da un centro di riparazione autorizzato EMS.

 È possibile richiedere modifiche al tipo di adattatore dell'apparecchio, secondo disponibilità, unicamente presso i centri di riparazione autorizzati EMS.

Quando si spedisce il prodotto direttamente a un centro di assistenza EMS autorizzato, specificare il nome del proprio rivenditore per semplificare le operazioni di elaborazione.

EMS-SERVICE

Om produkten behöver ytterligare service eller reparation ska den skickas till återförsäljaren eller vårt godkända EMS-reparationscenter.

EMS kan inte hållas ansvarigt vid obehörig reparation eller skador uppkomna på grund av icke-efterlevnad av bruksanvisningen. Detta ogiltiggör även garantin.

Det är bäst att skicka produkten i originalförpackningen. Den skyddar produkten mot skador under transport.

 Innan du skickar din produkt, inklusive alla tillbehör, ska du rengöra, desinfektera och sterilisera den enligt beskrivningen i bruksanvisningen.

 Anslutningen får demonteras eller bytas ut endast av ett godkänt EMS-reparationscenter.









 Du kan be om en ändring av typen av adapter på apparaten, endast inom det område som finns tillgängligt nära ett godkänt EMS-reparationscenter.

Om du skickar produkten direkt till det godkända EMS-reparationscentret ber vi dig ange återförsäljarens namn. Detta förenklar bearbetningen för oss.

SYMBOLS

SYMBOLES









SYMBOLE



	<p>Manufacturer's logo Logo du fabricant Herstellerlogo</p>
	<p>Caution! Attention! Vorsicht!</p>
	<p>Sterilizable at up to 135°C in the autoclave Stérilisable à 135°C maximum en autoclave Sterilisierbar bei maximal 135°C im Autoklaven</p>
	<p>CE marking: Refers to directive 93/42 EEC, including EN 60601-1 and EN 60601-1-2 Marquage de conformité CE: Se rapporte à la directive 93/42 CEE, y compris EN 60601-1 et EN 60601-1-2 CE-Kennzeichen: Bezieht sich auf die Richtlinie 93/42 EWG, einschliesslich EN 60601-1 und EN 60601-1-2</p>
	<p>Serial number Numéro de série Seriennummer</p>
	<p>Catalogue number Numéro de référence Katalognummer</p>
	<p>Lot number Numéro de lot Losnummer</p>
	<p>Manufacturer Fabricant Hersteller</p>
	<p>Manufacture date Date de fabrication Herstellungsdatum</p>

SÍMBOLOS

SIMBOLI

SYMBOLER

	<p>Logotipo del fabricante Logo del produttore Tillverkarens logotyp</p>
	<p>¡Precaución! Attenzione! Försiktighet!</p>
	<p>Esterilizable en el autoclave a una temperatura máxima de 135 °C Sterilizzabile fino a 135 °C in autoclave Steriliserbar upp till 135 °C i autoklav</p>
	<p>Marcación de conformidad CE: Hace referencia a la norma 93/42 CEE inclusive EN 60601-1 y EN 60601-1-2 Marchio CE: conformità alla direttiva 93/42 CEE, inclusi EN 60601-1 e EN 60601-1-2 CE-märkning: Hänvisar till direktiv 93/42 EEG, inklusive EN 60601-1 och EN 60601-1-2</p>
	<p>Número de serie Numero di serie Serienummer</p>
	<p>Número de catálogo Codice a catalogo Katalognummer</p>
	<p>Número de lote Codice lotto Partinummer</p>
	<p>Fabricante Produttore Tillverkare</p>
	<p>Fecha de fabricación Data di fabbricazione Tillverkningsdatum</p>

	<p>Thermal disinfection Thermodésinfection Thermische Desinfektion</p>
	<p>Refer to instruction manual Se référer au mode d'emploi Siehe Bedienungsanleitung</p>

	<p>Desinfección térmica Disinfezione termica Värmedesinfektion</p>
	<p>Consulte el manual de instrucciones Consultare il manuale delle istruzioni Se användarhandboken</p>

TECHNICAL DATA

Description

Manufacturer	EMS SA, CH-1260 Nyon, Switzerland
Model	AIR-FLOW handy 3.0
Classification 93 / 42 EEC	Class IIa
Mode	Continuous operation
Service Pressure to the turbine connection : Water	1 to 2.2 bar (1000-2200 hPa) with a service flow of 50-80 ml/min.
Service Pressure to the turbine connection : Air	Static pressure 2.7 to 3.5 bar (2700-3500 hPa)
Weight	Approx. 0.150 kg
Operating conditions	+10°C to +40°C 30% to 75% relative humidity 700 hPa to 1060 hPa air pressure Altitude max. 3000 m
Validated life time of the handpiece	800 sterilization cycles
Storage conditions	+5°C to +40°C 5% to 85% relative humidity 500 hPa to 1060 hPa air pressure
Transport conditions	-10°C to +40°C (ventilated) or 60°C (non ventilated) 75% relative humidity min. 700 hPa air pressure

CARACTÉRISTIQUES TECHNIQUES

Description

Fabricant	EMS SA, CH-1260 Nyon, Suisse
Modèle	AIR-FLOW handy 3.0
Classification 93 / 42 CEE	Classe IIa
Mode de fonctionnement	Service continu
Pression de service au raccord de turbine: Eau	1 à 2.2 bar (1000-2200 hPa) avec un débit de 50-80 ml/min
Pression de service au raccord de turbine: Air	Pression statique de 2.7 à 3.5 bar (2700-3500 hPa).
Poids	Approx. 0.150 kg
Conditions de fonctionnement	+10°C à +40°C 30% à 75% d'humidité relative pression atm. 700 hPa à 1060 hPa Altitude max. 3000 m
Durée de vie validée de la pièce à main	800 cycles de stérilisation
Conditions de stockage et de transport	+5°C à +40°C 10% à 95% d'humidité relative pression atm. 500 hPa à 1060 hPa
Conditions de transport	-10°C à +40°C (ventilé) ou 60°C (non ventilé) 75% d'humidité relative pression atm. min. 700 hPa

TECHNISCHE DATEN

Beschreibung

Hersteller	EMS SA, CH-1260 Nyon, Schweiz
Modell	AIR-FLOW handy 3.0
Klassifikation 93 / 42 EWG	Klasse IIa
Betriebsart	Kontinuierlicher Betrieb
Betriebsdruck im Turbinenanschluss: Wasser	1 bar bis 2,2 bar (1000-2200 hPa) mit einem Betriebsdurchfluss von 50-80 ml/min.
Betriebsdruck im Turbinenanschluss: Luft	Statischer Druck 2,7 bar bis 3,5 bar (2700-3500 hPa)
Gewicht	Etwa 0,150 kg
Betriebsbedingungen	+10°C bis +40°C 30% bis 75% rel. Feuchte 700 hPa bis 1060 hPa Luftdruck Höhe max. 3000 m
Validierte Nutzungsdauer des Handstücks	800 Sterilisierungszyklen
Lagerungsbedingungen	+5°C bis +40°C 5% bis 85% rel. Feuchte 500 hPa bis 1060 hPa Luftdruck
Transportbedingungen	-10°C bis +40°C (ventiliert) oder 60°C (nicht ventiliert) 75% rel. Feuchte min. 700 hPa Luftdruck

ESPECIFICACIONES TÉCNICAS

Descripción

Fabricante	EMS SA, CH-1260 Nyon, Suiza
Modelo	AIR-FLOW handy 3.0
Clasificación 93 / 42 CEE	Clase IIa
Modo de utilización	continua
Presión de servicio al racor de la turbina: Agua	1 a 2,2 bar (1000-2200 hPa) con un caudal de 50-80 ml/min.
Presión de servicio al racor de la turbina: Aire	Presión estática 2,7 a 3,5 bar (2700-3500 hPa)
Peso	Aprox. 0,150 kg
Condiciones de funcionamiento	+10°C a +40°C Humedad relativa de 30% a 75% Presión de aire 700 hPa a 1060 hPa Altitud máx. 3000 m
Vida útil aprobada del mango	800 ciclos de esterilización
Condiciones de almacenamiento	+5°C a +40°C Humedad relativa de 5% a 85% Presión de aire 500 hPa a 1060 hPa
Condiciones de transporte	-10°C a +40°C (con ventilación) o 60°C (sin ventilación) Humedad relativa 75% Presión de aire mín. 700 hPa

DATI TECNICI

Descrizione

Produttore	EMS SA, CH-1260 Nyon, Svizzera
Modello	AIR-FLOW handy 3.0
Classificazione 93/42 CEE	Classe IIa
Funzionamento	Funzionamento continuo
Pressione di servizio sul raccordo della turbina: acqua	da 1 a 2,2 bar (1000-2200 hPa) con una portata di servizio di 50-80 ml/min.
Pressione di servizio sul raccordo della turbina: aria	Pressione statica da compresa tra 2,7 e 3,5 bar (2700-3500 hPa)
Peso	Circa 0,150 kg
Condizioni di funzionamento	Temperatura tra +10 °C e +40 °C Umidità relativa tra 30% e 75% Pressione dell'aria tra 700 hPa e 1060 hPa Altitudine massima 3000 m
Vita operativa comprovata del manipolo	800 cicli di sterilizzazione
Condizioni di conservazione	Temperatura tra +5 °C e +40 °C Umidità relativa tra 5% e 85% Pressione dell'aria tra 500 hPa e 1060 hPa
Condizioni per il trasporto	Temperatura tra -10 °C e +40 °C (vano aerato) o 60 °C (non aerato) Umidità relativa 75% Pressione aria min. 700 hPa

TEKNISKA DATA

Beskrivning

Tillverkare	EMS SA, CH-1260 Nyon, Schweiz
Modell	AIR-FLOW handy 3.0
Klassificering enligt 93/42 EEG	Klass IIa
Läge	Kontinuerlig drift
Driftstryck till turbinanslutningen: Vatten	1 till 2,2 bar (1 000-2 200 hPa) med ett driftsflöde på 50-80 ml/min.
Driftstryck till turbinanslutningen: Luft	Statiskt tryck 2,7 till 3,5 bar (2 700-3 500 hPa)
Vikt	ca 0,150 kg
Användningsförhållanden	+10 °C till +40 °C 30 % till 75 % relativ fuktighet 700 hPa till 1 060 hPa lufttryck Höjd över havet högst 3 000 m
Validerad livslängd för handstycket	800 steriliseringscykler
Förvaringsförhållanden	+5 °C till +40 °C 5 % till 85 % relativ fuktighet 500 hPa till 1 060 hPa lufttryck
Transportförhållanden	-10 °C till +40 °C (ventilerat) eller 60 °C (icke-ventilerat) 75 % relativ fuktighet min. 700 hPa lufttryck

TROUBLESHOOTING

Type of problem	Solutions
Water comes into the powder chamber or leaks from the cap	<ul style="list-style-type: none"> • Check the dental unit connection • Check the state of the o-rings of the turbine connection • Connect the unit to the dental unit (be careful, the powder chamber must be empty) • Dry and fill the powder chamber • Send the complete unit to an approved EMS repair center
No powder/air jet coming from the unit	<ul style="list-style-type: none"> • Cut immediately the air input by releasing the foot pedal • Wait for 1-2 minutes for the system to decompress • Disconnect the unit from the dental unit • Press the foot control pedal of the dental unit • If no air comes out of the turbine connector, it is your dental unit that causes the problem • If air comes out of the turbine connector, it is the device that causes the problem • If air comes through the handpiece connector, the handpiece is blocked. • Clean the handpiece with the EasyClean • Unscrew the cap above the wash-hand basin, because the powder can be ejected. • A sealed apparatus, even disconnected, can indeed remain under pressure • Empty the powder chamber and screw the cap back on • Connect the unit to the dental unit (be careful, the powder chamber must be empty) • Press the foot control pedal of the dental unit • If no air comes out of the handpiece connector, the unit is blocked • Send the complete unit to an approved EMS repair center
Air and/or powder is leaking from the threads of the cap	<ul style="list-style-type: none"> • Check the seal and the cleanliness of the thread on the powder chamber and on the cap • Replace the seal or the cap if necessary • Send the device to a certified EMS Repair Center
The unit efficiency diminishes	<ul style="list-style-type: none"> • A powder refill is perhaps necessary • Clean the handpiece • Send the device to a certified EMS Repair Center
Water is leaking between the handpiece and the unit	<ul style="list-style-type: none"> • Replace the seal of the handpiece connector • Send the complete unit to an approved EMS repair center
Air is leaking between the handpiece and the unit	<ul style="list-style-type: none"> • Clean the handpiece • Replace the seal of the handpiece connector • Send the complete unit to an approved EMS repair center
Air and/or water is leaking from the connector of the cord	<ul style="list-style-type: none"> • Check the connector of the cord, if it is necessary, carry out maintenance following the information of the manufacturer • Send the complete unit to an approved EMS repair center

MESURES À PRENDRE EN CAS D'INCIDENT

Type d'incident	Solutions
De l'eau pénètre dans la chambre à poudre ou s'échappe du bouchon	<ul style="list-style-type: none"> • Vérifiez la connexion à l'unit dentaire • Vérifiez l'état des joints torriques du raccord de turbine • Connectez l'appareil à votre unit dentaire (attention la chambre à poudre doit être vide) • Séchez et remplissez la chambre à poudre • Envoyez l'appareil complet à un centre de réparation agréé EMS
Aucun jet de poudre/air ne sort de l'appareil	<ul style="list-style-type: none"> • Coupez immédiatement l'arrivée d'air comprimé en relâchant la pédale de commande • Attendez 1 à 2 minutes que le système décompresse • Déconnectez l'appareil de l'unit dentaire • Appuyez sur la pédale de commande de votre unit dentaire • Si l'air ne sort pas du raccord de turbine, le problème se situe au niveau de votre unit dentaire • Si l'air sort du raccord de turbine, le problème se situe au niveau de l'appareil • Si un jet d'air sort du connecteur de pièce à main, votre pièce à main est obturée. Nettoyez la pièce à main • Si aucun jet d'air ne sort de votre connecteur de pièce à main, le corps de l'appareil est obturé • Déboucher la pièce à main avec le EasyClean • Dévissez le bouchon au dessus du lavabo, car de la poudre peut être éjectée. Un appareil obturé, même déconnecté, peut rester sous pression • Videz la chambre à poudre et refermez le bouchon • Connectez l'appareil à votre unit dentaire (attention la chambre à poudre doit être vide) • Appuyez sur la pédale de commande de votre unit dentaire • Si aucun jet d'air ne sort de votre pièce à main, le corps de l'appareil est obstrué • Envoyez l'appareil complet à un centre de réparation agréé EMS
De l'air et/ou de la poudre s'échappent du pas de vis du bouchon	<ul style="list-style-type: none"> • Vérifiez l'état du joint et la propreté du filet de la chambre à poudre et du bouchon • Remplacez le joint ou le bouchon si nécessaire • Envoyez l'appareil complet à un centre de réparation agréé EMS
L'efficacité de l'appareil diminue	<ul style="list-style-type: none"> • Une recharge de poudre peut s'avérer nécessaire • Vérifier la pression de l'air sur l'unité dentaire • Nettoyez la pièce à main • Envoyez l'appareil complet à un centre de réparation agréé EMS
Fuite d'eau entre la pièce à main et l'appareil	<ul style="list-style-type: none"> • Remplacer les joints de la connexion pièce à main • Envoyez l'appareil complet à un centre de réparation agréé EMS
Fuite d'air entre la pièce à main et l'appareil	<ul style="list-style-type: none"> • Nettoyer la pièce à main • Remplacer les joints de la connexion pièce à main
Fuite d'air et /ou d'eau sur le connecteur cordon	<ul style="list-style-type: none"> • Vérifier le connecteur du cordon, si nécessaire effectuer une maintenance suivant les informations du fabricant. • Envoyez l'appareil complet à un centre de réparation agréé EMS

FEHLERBEHEBUNG

Fehler	Abhilfe
Wasser dringt in die Pulverkammer oder entweicht aus dem Schraubverschluss	<ul style="list-style-type: none">• Überprüfen Sie den Anschluss der Behandlungseinheit.• Überprüfen Sie den Zustand der O-Ringe des Turbinenanschlusses.• Schliessen Sie Ihr Gerät wieder an die Behandlungseinheit an (Vorsicht, die Pulverkammer muss leer sein).• Trocknen und füllen Sie die Pulverkammer.• Schicken Sie das Gerät an ein von EMS genehmigtes Reparaturzentrum.
Aus dem Gerät tritt kein Pulver-/Luftstrahl aus	<ul style="list-style-type: none">• Druckluftzufuhr sofort unterbrechen, indem Sie den Fuss vom Fusschalter nehmen.• 1 bis 2 Minuten warten, bis sich der Druck abgebaut hat.• Trennen Sie das Gerät von der Behandlungseinheit.• Betätigen Sie den Fusschalter Ihrer Behandlungseinheit.• Wenn keine Luft aus dem Turbinenanschluss tritt, liegt die Ursache des Problems in Ihrer Behandlungseinheit.• Wenn Luft aus dem Turbinenanschluss austritt, ist die Ursache des Problems im Gerät zu suchen.• Falls Luft aus dem Anschluss des Handstücks entweicht, ist Ihr Handstück verstopft.• Reinigen Sie in diesem Fall das Handstück mit EasyClean.• Lösen Sie den Verschluss über dem Spülbecken, da Pulver austreten kann.• Ein verstopftes Gerät, selbst wenn es nicht angeschlossen ist, kann noch druckbeaufschlagt sein.• Leeren Sie die Pulverkammer und drehen Sie den Verschluss wieder zu.• Schliessen Sie Ihr Gerät wieder an die Behandlungseinheit an (Vorsicht, die Pulverkammer muss leer sein).• Betätigen Sie den Fusschalter Ihrer Behandlungseinheit.• Falls kein Luftstrahl aus dem Anschluss des Handstücks kommt, ist die Behandlungseinheit verstopft.• Schicken Sie das Gerät an ein von EMS genehmigtes Reparaturzentrum.
Luft und/oder Pulver tritt zwischen Verschluss und Pulverkammer aus	<ul style="list-style-type: none">• Überprüfen Sie, ob sich die Dichtung in einem ordnungsgemässen Zustand befindet, und ob das Gewinde und der Verschluss der Pulverkammer sauber sind• Wechseln Sie die Dichtung erforderlichenfalls aus.• Schicken Sie das Gerät an ein von EMS genehmigtes Reparaturzentrum.
Leistung des Geräts lässt nach	<ul style="list-style-type: none">• Eventuelle Pulvernachfüllung erforderlich.• Reinigen Sie das Handstück.• Schicken Sie das Gerät an ein von EMS genehmigtes Reparaturzentrum.
Wasser tritt zwischen dem Handstück und der Behandlungseinheit aus.	<ul style="list-style-type: none">• Wechseln Sie die Dichtung des Handstückadapters aus.• Schicken Sie das Gerät an ein von EMS genehmigtes Reparaturzentrum.
Luft tritt zwischen dem Handstück und der Behandlungseinheit aus	<ul style="list-style-type: none">• Reinigen Sie das Handstück.• Wechseln Sie die Dichtung des Handstückadapters aus.• Schicken Sie das Gerät an ein von EMS genehmigtes Reparaturzentrum.
Luft und/oder Wasser tritt aus dem Steckverbinder des Handstückkabels aus.	<ul style="list-style-type: none">• Prüfen Sie ggf. den Steckverbinder des Handstückkabels und führen Sie die vom Hersteller empfohlenen Wartungsmaßnahmen durch.• Schicken Sie das Gerät an ein von EMS genehmigtes Reparaturzentrum.

SOLUCIÓN DE PROBLEMAS

Tipo de incidente	Soluciones
Entra agua en la cámara de polvo o hay una fuga de agua en el tapón	<ul style="list-style-type: none"> • Compruebe la conexión con la unidad dental • Compruebe el estado de las juntas tóricas del racor de turbina • Conecte el aparato a la unidad dental (tenga cuidado, la cámara de polvo debe estar vacía) • Seque y rellene la cámara de polvo • Envíe el aparato completo a un centro de reparación autorizado por EMS
No sale polvo/aire del aparato	<ul style="list-style-type: none"> • Corte inmediatamente la entrada de aire soltando el pedal • Espere de 1 a 2 minutos a que el sistema se descomprima • Desconecte el aparato de la unidad dental • Pise el pedal de la unidad dental • Si no sale aire del racor de turbina, el problema está en la unidad dental • Si sale aire del racor de turbina, el problema está en el dispositivo • Si sale aire por el conector del mango, el mango está bloqueado. • Limpie el mango con el limpiador EasyClean • Desenrosque el tapón encima del lavamanos porque se puede expulsar polvo. • Un aparato sellado, aunque esté desconectado, puede seguir teniendo presión • Vacíe la cámara de polvo y vuelva a enroscar el tapón • Conecte el aparato a la unidad dental (tenga cuidado, la cámara de polvo debe estar vacía) • Pise el pedal de la unidad dental • Si no sale aire por el conector del mango, el aparato está bloqueado • Envíe el aparato completo a un centro de reparación autorizado por EMS
Sale aire/polvo por la rosca del tapón	<ul style="list-style-type: none"> • Compruebe la junta y la limpieza de la rosca de la cámara de polvo y del tapón • Sustituya la junta del tapón si es necesario • Envíe el dispositivo a un centro de reparación autorizado por EMS
Disminuye la eficacia del aparato	<ul style="list-style-type: none"> • Quizás sea necesario rellenar la cámara de polvo • Limpie el mango • Envíe el dispositivo a un centro de reparación autorizado por EMS
Hay una fuga de agua entre el mango y el aparato	<ul style="list-style-type: none"> • Sustituya la junta del conector del mango • Envíe el aparato completo a un centro de reparación autorizado por EMS
Hay una fuga de aire entre el mango y el aparato	<ul style="list-style-type: none"> • Limpie el mango • Sustituya la junta del conector del mango • Envíe el aparato completo a un centro de reparación autorizado por EMS
Sale aire y/o polvo por el conector del cable	<ul style="list-style-type: none"> • Compruebe el conector del cable y, si es necesario, realice el mantenimiento siguiendo las indicaciones del fabricante • Envíe el aparato completo a un centro de reparación autorizado por EMS

RICERCA E RISOLUZIONE DEI PROBLEMI

Tipo di anomalia	Soluzioni
Infiltrazione di acqua nel comparto della polvere o perdita di acqua dal coperchio	<ul style="list-style-type: none"> • Controllare la connessione all'unità dentale • Controllare lo stato delle guarnizioni ad anello del raccordo della turbina • Collegare il dispositivo all'unità dentale (assicurarsi che il comparto della polvere sia vuoto) • Asciugare e riempire il comparto della polvere • Spedire l'unità completa a un centro di riparazione autorizzato EMS
L'unità non emette alcun getto di polvere/aria	<ul style="list-style-type: none"> • Interrompere immediatamente l'ingresso dell'aria rilasciando il pedale di comando • Attendere 1-2 minuti perché il sistema si depressurizzi • Scollegare il dispositivo dall'unità dentale • Premere il pedale di comando dell'unità dentale • Se dal raccordo della turbina non fuoriesce aria, il problema risiede nell'unità dentale • Se invece si osserva una fuoriuscita d'aria dal raccordo della turbina, il problema risiede nel dispositivo • Se l'aria fuoriesce dal raccordo del manipolo, quest'ultimo è ostruito. • Pulire il manipolo utilizzando il prodotto EasyClean • Svitare il coperchio al di sopra di un lavandino, in quanto è possibile che venga espulsa della polvere. • Nel caso in cui l'apparecchio sia ostruito è possibile che sia sotto pressione anche se scollegato • Svuotare il comparto della polvere e riavvitare il coperchio • Collegare il dispositivo all'unità dentale (assicurarsi che il comparto della polvere sia vuoto) • Premere il pedale di comando dell'unità dentale • Se dal raccordo del manipolo non fuoriesce aria, l'unità è ostruita. • Spedire l'unità completa a un centro di riparazione autorizzato EMS
Perdite di aria e/o polvere dalle filettature del coperchio	<ul style="list-style-type: none"> • Controllare la guarnizione e la pulizia della filettatura del comparto della polvere e del coperchio • Se necessario, sostituire la guarnizione • Spedire il dispositivo a un centro di riparazione autorizzato EMS
L'unità funziona a efficienza ridotta	<ul style="list-style-type: none"> • Potrebbe essere necessario effettuare un rabbocco di polvere • Pulire il manipolo • Spedire il dispositivo a un centro di riparazione autorizzato EMS
Perdite di acqua tra il manipolo e l'unità	<ul style="list-style-type: none"> • Sostituire la guarnizione del raccordo del manipolo • Spedire l'unità completa a un centro di riparazione autorizzato EMS
Perdite di aria tra il manipolo e l'unità	<ul style="list-style-type: none"> • Pulire il manipolo • Sostituire la guarnizione del raccordo del manipolo • Spedire l'unità completa a un centro di riparazione autorizzato EMS
Perdite di aria e/o polvere dal raccordo del cavo	<ul style="list-style-type: none"> • Controllare il raccordo del cavo ed eseguire, se necessario, le operazioni di manutenzione seguendo le indicazioni fornite dal produttore • Spedire l'unità completa a un centro di riparazione autorizzato EMS

FELSÖKNING

Typ av problem	Lösningar
Vatten kommer in i pulverkammaren eller läcker från locket	<ul style="list-style-type: none">• Kontrollera tandläkarenhetens anslutning• Kontrollera skicket hos turbinanslutningens O-ringar• Anslut enheten till tandläkarenheten (var försiktig, pulverkammaren måste vara tom)• Torka och fyll pulverkammaren• Skicka hela enheten till ett godkänt EMS-reparationscenter
Ingen luft-/pulverstråle kommer från enheten	<ul style="list-style-type: none">• Bryt genast lufttillförseln genom att släppa upp pedalen• Vänta i 1-2 minuter medan systemets tryck minskas• Koppla bort enheten från tandläkarenheten• Tryck ned styrpedalen på tandläkarenheten• Om det inte kommer ut någon luft ur turbinanslutningen är det din tandläkarenhet som orsakar problemet• Om det kommer ut luft ur turbinanslutningen är det enheten som orsakar problemet• Om det kommer luft genom handstyckesanslutningen är handstycket blockerat• Rengör handstycket med EasyClean• Skruva loss locket ovanför tvättstället eftersom pulvret kan kastas ut• En förseglad apparat kan fortsätta att vara trycksatt även efter fränkoppling• Töm pulverkammaren och skruva på locket igen• Anslut enheten till tandläkarenheten (var försiktig, pulverkammaren måste vara tom)• Tryck ned styrpedalen på tandläkarenheten• Om det inte kommer ut någon luft genom handstyckesanslutningen är enheten blockerad• Skicka hela enheten till ett godkänt EMS-reparationscenter
Luft och/eller pulver läcker från gängorna i locket	<ul style="list-style-type: none">• Kontrollera tätningen och renheten hos gängorna på pulverkammaren och på locket• Byt ut tätningen eller locket vid behov• Skicka enheten till ett certifierat EMS-reparationscenter
Enhets effektivitet minskar	<ul style="list-style-type: none">• En påfyllning av pulver är kanske nödvändig• Rengör handstycket• Skicka enheten till ett certifierat EMS-reparationscenter
Vatten läcker ut mellan handstycket och enheten	<ul style="list-style-type: none">• Byt ut tätningen på handstyckesanslutningen• Skicka hela enheten till ett godkänt EMS-reparationscenter
Luft läcker ut mellan handstycket och enheten	<ul style="list-style-type: none">• Rengör handstycket• Byt ut tätningen på handstyckesanslutningen• Skicka hela enheten till ett godkänt EMS-reparationscenter
Luft och/eller vatten läcker från sladdens anslutning	<ul style="list-style-type: none">• Kontrollera sladdens anslutning och utför vid behov underhåll enligt informationen från tillverkaren• Skicka hela enheten till ett godkänt EMS-reparationscenter

EMS Electro Medical Systems SA

Ch. de la Vuarpillière 31
1260 Nyon
SWITZERLAND
Tel. +41 22 99 44 700
Fax +41 22 99 44 701
e-mail: welcome@ems-ch.com



Manufacturer

EMS Electro Medical Systems SA
Ch. de la Vuarpillière 31
1260 Nyon, SWITZERLAND

EMS worldwide offices (dental)

CANADA
EMS Canada Inc.
6525 Décarie, Suite 205 Montréal
Québec H3W 3E3 Canada
Tel. +1 514 736 5066
Fax +1 514 736 5065
e-mail: info@ems-canada.ca

GERMANY
EMS Electro Medical Systems GmbH
Schatzbogen 86
D-81829 München
Tel. +49 89 42 71 61 0
Fax +49 89 42 71 61 60
e-mail: info@ems-ch.de

SPAIN
EMS Electro Medical Systems España SL
Bernardino Obregón 14 bis
E-28012 Madrid
Tlf. +34 91 528 99 89
Fax +34 91 539 34 89
e-mail: administracion@ems-espana.com

FRANCE
EMS France Sarl
23, Av. Louis Bréguet
Immeuble Santos Dumont, Bâtiment D
F-78140 Vélizy Villacoublay
Tél. +33 1 34 58 03 80
Fax +33 1 34 58 03 90
e-mail: info@ems-france.fr

ITALY
EMS Italia S.r.l.
Via Faravelli 5
I-20149 Milano
Tel. +39 02 3453 8111
Fax +39 02 3453 2778
e-mail: dental@ems-italia.it

USA
EMS Corporation
11886 Greenville Avenue #120
Dallas, TX 75243, USA
Tel. +1 972 690 83 82
Fax +1 972 690 89 81
e-mail: info@ems-na.com

EMS - SWISSQUALITY.COM